

SOLUCIONES POSVENTA LLAVE EN MANO KNOW HOW DESDE 1950

v2017.02



velyen licensed by
ISTOBAL

Especialistas en Posventa · Equipamiento de taller

► **SOLUCIÓN PARKING**
DUPLIQUE SUS PLAZAS
DESDE 18€/SEMANA



► **PRODUCTIVIDAD**
1,5 ELEVADORES X MECÁNICO
+30% FACTURACIÓN



► **RECEPCIÓN ACTIVA**
ELEVADOR + PRE-ITV
DESDE 49€/SEMANA
FACTURA
+125€xPaso



► **CAMBIO ACEITE**
SISTEMA DE GESTIÓN
DESDE 4€/SEMANA
AHORRA
+1€/LITRO



► **LLAVE EN MANO**
TODO LO QUE NECESITAS EN
EQUIPAMIENTO DE TALLER CON
EL MEJOR SERVICIO POSVENTA



► **CAMBIO NEUMÁTICOS**
DESMTADORA + EQUILIBRADORA + ALINEADORA
DESDE 14€/SEMANA
FACTURA
+54.000€/MES



Visítanos en www.velyen.es



► **ICONOS DEL CATÁLOGO**
BUSCA ESTOS SELLOS EN
EL CATÁLOGO



FINANCIACIÓN GARANTÍA Y
MANTENIMIENTO

- Velyen te financia la compra hasta en 5 años con nuestro servicio de garantía y mantenimiento hasta 5 años (sujeto a aprobación financiera).



FINANCIACIÓN

- Velyen te financia la compra hasta en 5 años. Éste icono te indica el precio a la semana que te costará tu nuevo producto.



GARANTÍA Y MANTENIMIENTO

- Ahora con tu compra inicial podrás contratar nuestro servicio de garantía y mantenimiento hasta 7 años para que trabajes tranquilo.



**PRODUCTO FABRICADO 100%
PORVELYEN**

En sus Instalaciones de Valencia en España



NORMATIVA DE SEGURIDAD

- Producto homologado y certificado de acuerdo con la nueva Directiva Europea de Maquinaria 2006/42/CE y Norma Harmonizada EN 1493:2010.



LA MEJOR OPCIÓN

- Busca este sello que encontrarás en nuestros productos más completos, son los equipos de más alta gama que te darán un mayor rendimiento y satisfacción a lo largo de la vida.



TOP VENTAS

- Nuestros productos más vendidos.

► RAZONES PARA COMPRAR VELYEN

¿TE IMAGINAS QUEDARTE PARADO EN EL TALLER? NOSOTROS TAMPOCO



La mayor cobertura con más de 80 técnicos especialistas cuidando de tu taller.



MADE BY SPAIN

Fabricamos en España (Valencia) con el saber hacer desde 1950.



LLAVE EN MANO

Todo lo que necesitas en equipamiento de taller
Elevadores, equilibradoras, desmontadoras, alineadoras, lubricación, mobiliario, aires acondicionados,...



Compromiso de un servicio postventa rápido y eficaz, garantizando repuestos para todos nuestros productos Velyen (mínimo 10 años)*.



Miembro activo de la Asociación Europea de Equipamiento de Taller.



La mitad de nuestra producción va destinada al mercado internacional.

ÍNDICE

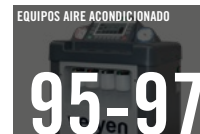
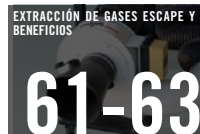
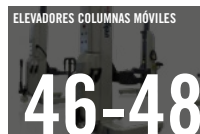

▶ EXPORTACIONES VELYEN
**SOMOS UNA EMPRESA
GLOBAL**



▶ FABRICACIÓN EXTERIOR

50%

La mitad de nuestra producción
va destinada al mercado
internacional

▶ PAISES

42

Velyen tiene presencia
en 42 países

▶ FILIALES INTERNACIONALES

1

Tenemos 1 filial en México



Velyen Automechanika

► **SERVICIO POSVENTA Y RECAMBIOS**

SU TALLER SE MERECE EL MEJOR Y MÁS AMPLIO SERVICIO POSVENTA

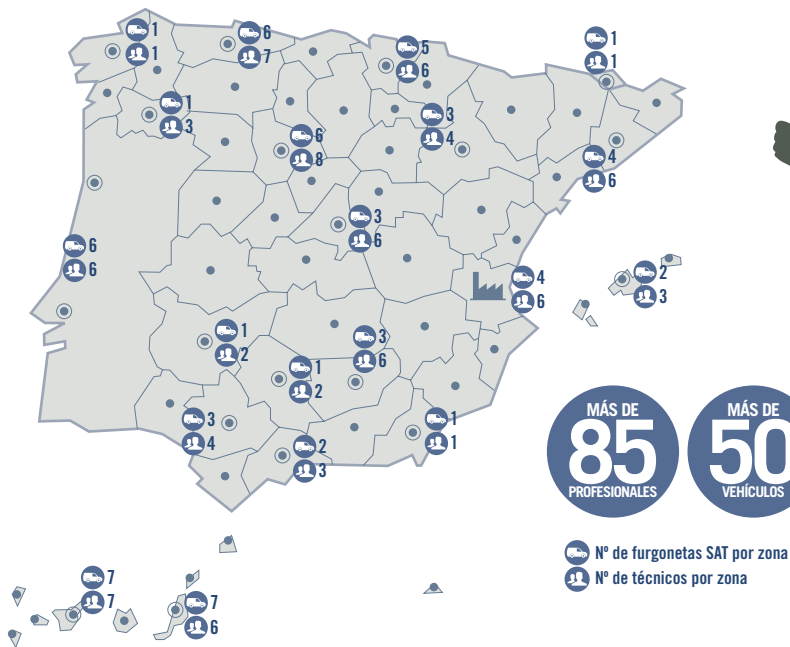

Cada año Velyen Posventa realiza:



► **RECAMBIOS GARANTIZADOS**



Repuesto garantizado durante la vida del equipo

► **SEGURIDAD**



Cumplimiento de las normativas y asesoramiento

► **TRANQUILIDAD**



El respaldo de una empresa con saber hacer desde 1950

► Potencial de la Facturación Posventa en España

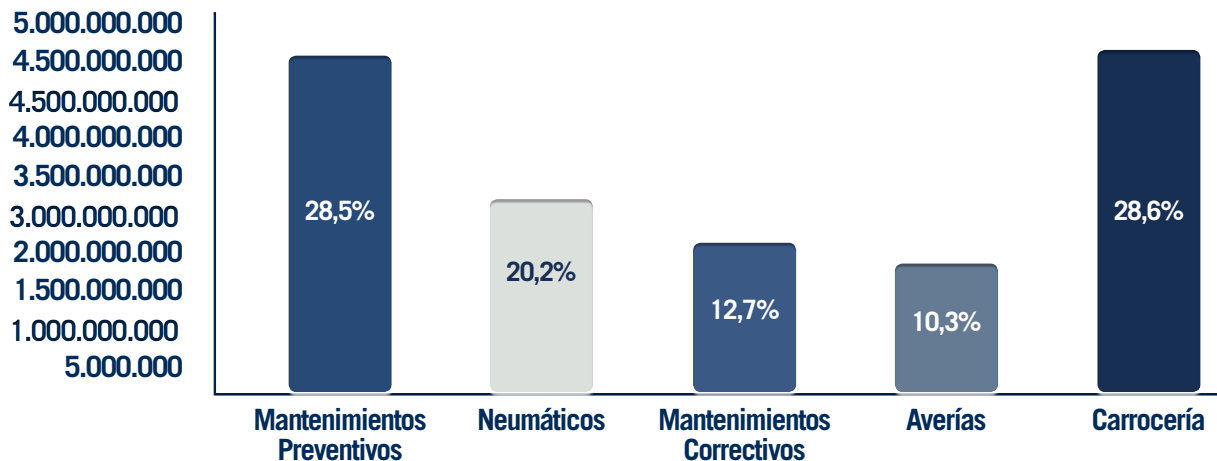

**Potencial
Facturación
Posventa**

El potencial de facturación de posventa en España es de más de 15.500 millones de euros.

- Mantenimiento y averías 8.000
- Carrocería 4.500
- Neumáticos 3.100

Las reparaciones que necesitarían los vehículos por kilómetros recorridos al año facturarían 15.500 millones.

► MONTAR UN TALLER COMPLETO por 195€ por semana ya es posible

Controle los GASTOS de su TALLER, sin el problema de un desembolso INICIAL y con equipos Premium.

Permite a los emprendedores actuales que quieran abrir un taller o ampliar sus líneas de negocio sin riesgo.

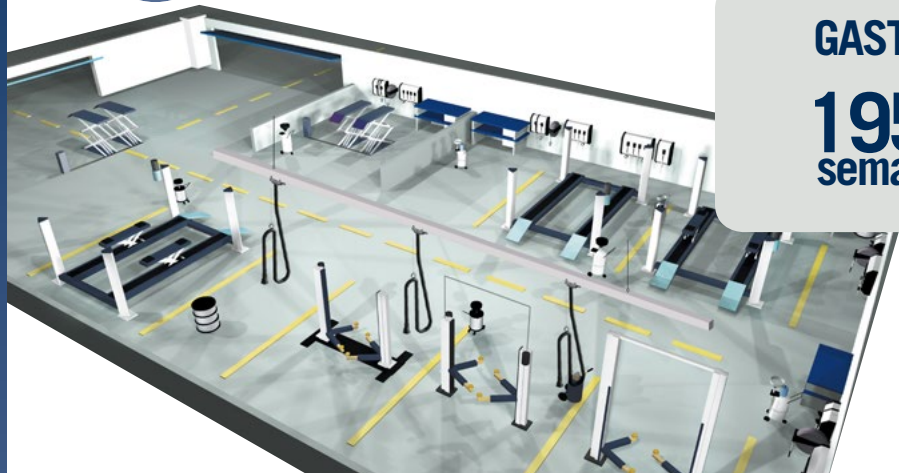

Beneficios

- Pagos iguales durante 61 mensualidades.
- Preocúpate de no tener posventa en los equipos: Gestión de los equipos, mantenimiento, piezas y garantías integrales incluidas en el servicio
- Se podrá concentrar exclusivamente en las actividades propias del taller (mecánica, servicio rápido, recepción activa, desmontar y montar neumáticos (incluso Run Flat), alinear con 3D, suministro y recogida de aceite centralizada, etc.
- Recepción Activa Velyen 360° ITV
- 4 elevadores Premium
- 1 Desmontadora con brazo apoyo Run Flat
- 1 Equilibradora
- 1 Alienadora 3D
- 1 Aspirador combinado
- 1 Equipo móvil suministro Aceite
- Opción de mantenimiento y garantía durante 5 años

Es decir, contará con toda la maquinaria para trabajar en su taller a un coste predeterminado y asequible que podrá rentabilizar fácilmente.

GASTOS

**195€/
semana**

INGRESOS

**12.000€/
semana**

INSTALACIÓN LLAVE EN MANO

Ejemplo de instalación, pídenos presupuesto sin compromiso

Adaptado a tus necesidades



Sistema de
Gestión con
PIN y OR



Gestión
desde PC



Software
DMS
Integrado

Sistema de Gestión compatible
con: Autoline, Quiter, BMW, IT,
Porsche, Visma, EDS, Spiga...



Ver Vídeo





¿Sabía que con un sistema de gestión de lubricación podrá ahorrar mucho más de lo que se imagina?



Deje de perder dinero con las soluciones que le ofrece VELYEN:

- Reducción de costes de compra
- Control informatizado de cada suministro
- Eliminación de latas (+ahorro +limpieza)
- Agilidad y rapidez

AMORTIZACIÓN EN 15 DÍAS.

EJEMPLO DE CONSUMO

Opción	Precio/Litro*	15.000 L/Año	40.000 L/Año
Lata 4 L	3,50 €	52.500 €	140.000 €
Depósito 1.000 Lt	2,70 €	40.500 €	108.000 €
AHORRO		12.000 €	32.000 €

* Promedio del precio de compra de los tipos de aceite más vendidos

Descúbralo en las páginas siguientes ►

ÚNICO CONTROL HUB WIFI



Pistola HUB WIFI Anticongelante

► 4LP3201

PVP 2.460€ **1.860€**

Pistola HUB WIFI Aceite

► 4LP3101

PVP 2.320€ **1.740€**



Ver Vídeo



Unidad Control HUB WIFI

► 4LG06XX

PVP 5.850€ **4.400€**



Dispositivos Velyen Unidad Control HUB WIFI para Gestión de Fluidos

- Dispositivo Velyen UNICO CONTROL HUB WIFI (módulo inalámbrico con página web software incluido) para gestión.
- No necesita instalar ningún software: genera una página web local para su gestión automática
- Diseño web adaptable: use cualquier tamaño de pantalla desde una PC a un teléfono inteligente.
- Informes avanzados: cree y programe informes automatizados para realizar un seguimiento del historial y el consumo de fluidos.



BEST SELLER



▶ 4LM0010

PVP: 1.390€
875€

Suministrador móvil para bidón de 208 L, carro, bomba y pistola digital

- Bomba Aceite 3:1.
- Carro Portabidones con sistema antivuelco.
- Manguera 4 metros.
- Pistolín Digital Aceite.
- Montaje no incluido
- **Opcional recomendado 920000 lubricador con regulador con filtro 81€**

BEST SELLER



▶ 4LM0050

PVP: 1.460€
924€

Suministrador a pared para bidón de 1.000 L, carrete, soporte antigoteo, bomba y pistola digital.

- Conjunto Dispensador de aceite con fijación pared para bidones de 1.000 litros con carrete de 15 metros.
- Bomba Neumática 3:1 con pistola digital SAE 240, manguera entrada aire 1 m y 2 mangueras aceite 2 m.
- Caudal Máximo 22l/min.
- Montaje no incluido
- **Opcional recomendado 920000 lubricador con regulador con filtro 81€**

BEST SELLER



▶ MUEBLE 10 SUM

PVP: 11.900€
7.380€

Mueble Suministro 10 aceites con carrete 9 m y pistola manual

- La parte superior del mueble está dotada de una tapa abatible para la inspección con un tirador de aluminio cromado y pulido.
- En la parte inferior del mueble se aloja la cubeta de anti goteo de acero inoxidable.
- El módulo inferior está dotado de panel frontal con rodillos horizontales y verticales cromados, patas regulables y cuba de recogida de gotas de acero inoxidable montada a presión.
- Todos los componentes están pintados con polvo epoxi personalizable.
- Montaje no incluido
- **MUEBLE 3 SUM - Mueble Suministro 3 Aceites con Carrete 9m y pistola manual: 4.026€ 2.515€**

[Descargar tarifas Lubricación](#) ▼



► 5010190

PVP: 770€ **496€**

Aspirador recogedor de aceite usado 90 L

- Equipo móvil.
- Depósito de 90 l.
- Sistema neumático.
- Capacidad de aspiración de 60 l.
- El vaciado del depósito se realiza neumáticamente.

Ventajas:

- Menor tiempo de aspiración
- Extracción de aceite tanto por arriba como por abajo.
- Recogida más limpia y eficaz.
- 5010190/K: 695€ 444€



TOP VENTAS



► 4LF0605

PVP: 505€ **383€**

Equipo Sangrador de Frenos

- Dispositivo Neumático cromado de gama alta, adecuado para sangrar frenos, embragues y equipos con corrector de frenado y ABS.
- Equipo de fácil manejo y adecuado para todo tipo de vehículos.
- Dotado de equipos de alta calidad para evitar riesgos de emulsión, incorporando depósitos de reserva e indicador de reserva de aceite.
- Incorpora una tercera cámara de reserva de aire que permite efectuar varias operaciones sin necesidad de otras recargas.
- Incluye juego de boquillas estándar y botellín.

Opcionales:

- 003207 Depósito para sangrado frenos 21€ 23€
- 910000 Kit Boquillas Universales 195€ 113€
- 910200 Kit Boquillas para 14 Tapones 266€ 213€



Ver Funcionamiento 4LF0605



TOP VENTAS



▶ 950800

PVP: 1.975€ **1.259€**

Cisterna Metálica Seguridad Doble para 1.500 litros

- Capacidad 1500 l.
- Material Ext. Acero/Int. PVC
- Altura: 1.861 mm
- Ancho 762 mm
- Largo 1.643 mm
- Apto para Aceites y Productos Petrolíferos con punto de Inflamación Inferior a 55°C



▶ 4LF0300

PVP: 1.430€ **901€**

Aspirador recogedor de aceite usado 115 L

- Equipo móvil.
- Depósito de 115l.
- Sistema neumático.
- Capacidad de aspiración de 90 l.
- El vaciado del depósito se realiza neumáticamente.
- Bandeja recogedora de 50 l.
- Brazos abatibles

Ventajas:

- Menor tiempo de aspiración
- Extracción de aceite tanto por arriba como por abajo con bandeja desmontable de gran capacidad.
- Recogida más limpia y eficaz.
- Montaje no incluido



▶ 4LV0940

PVP: 835€ **536€**

Kit Bomba Aceite 5:1

- Para instalaciones de bidones aceite limpio 1000 L
- Incluye bomba, soporte pared, tubo depósito, manguera aceite y conexión.



▶ 4LF0900

PVP: 920€ **588€**

KIT aspiración aceite usado preparado con bomba especial 1:1

- Enchufe rápido descarga 1"
- Incluye bomba, soporte pared, tubo depósito, manguera aceite, lubricador y conexión



-PVP: 560€ **368€**

▶ 4LV1400

Equipo Aceite Caja Cambios



-PVP: 370€ **252€**

▶ 4LV0600

Equipo Neumático Aceite / Valvula de 24 l.



-PVP: 215€ **157€**

▶ 4LD0305

Equipo Manual de Grasa a palanca de 16 Kgs.

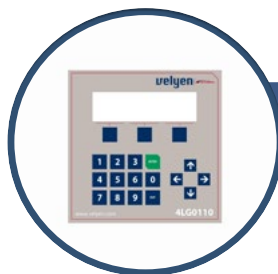

▶ 4LG0110

-PVP: 3.920€ **2.424€**

Sistema de control simple.
4 puestos.



▶ 4LB0905

-PVP: 560€ **368€**

Bombas de Aceite para Bidones
de 180-220 l. Relación 5:1.
Incluye tubo 860 mm

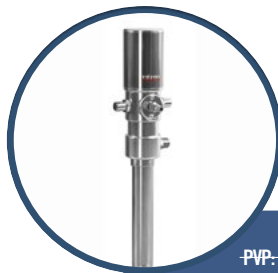

▶ 4LB0110

-PVP: 465€ **310€**

Bombas de Engrase para Bidones de
20-60 kgs. Rel. 50:1



▶ 4LB6012

-PVP: 1.470€ **911€**

Kits de bomba eléctrica para transvase de urea 230v
sobre bastidor. Manual Standard y contador



▶ 4LC2000

-PVP: 255€ **181€**

Carrete Eléctrico

▶ 4LC3115

-PVP: 350€ **240€**

Carrete Aire Comprimido 15 m 15 bar.
Carenado compacto



PVP-420€

282€

▶ 4LC1105

Carrete Abierto para Aceite. Longitud Manguera 15 m. 8 bar



PVP-310€

202€

▶ 4LP0405

Pistola Aceite Digital Tubo Flexible 90°

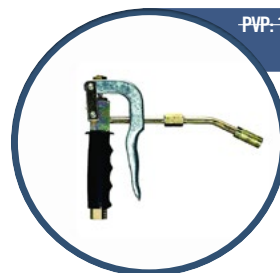

PVP-155€

107€

▶ 4LP1300

Pistola de Grasa Manual 1/4 H



▶ ESP00024

PVP-25.800€

16.869€

Equipo Móvil sobre Plataforma de An 1300 x La 2400 x Al 1590 para Bidones de hasta 220 l. 5 Servicios 1 de Aire, 1 de Grasa y 3 de Aceite.



▶ 920100

PVP-115€

83€

Espirales de manguera de aire 5 m. con enchufe rápido M 1/4" H - H



▶ 960100

PVP-315€

218€

Carro Portabidones con sistema antivuelco de 180 - 220 Kgs.



¿Sabía que los accidentes laborales en talleres están por encima de la media y puede solucionarlo?

Las principales Causas son:

- Falta de Prevención
- Falta de Formación
- Elevadores que No cumplen con la normativa de seguridad vigente
- Exceso de Antigüedad del Equipo

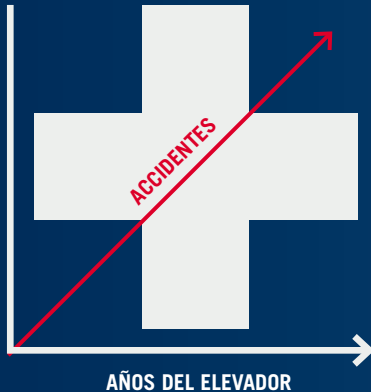

Soluciones que le ofrece VELYEN:

- Servicio de mantenimiento
- Formación continua
- Nuestros productos cumplen con la nueva Directiva Europea de Maquinaria 2006/42/CE y Norma Harmonizada EN 1493:2010.



CONSEJOS VELYEN:

Sustituir vs Reparar modelos antiguos (+8 años)

REPARAR MODELOS ANTIGUOS

- Coste inmediato menor al de la compra de un elevador nuevo. Consulte presupuesto
- Precio de la reparación elevado
- Posibilidad de incumplir la normativa de trabajo (Elev. sin revisar o sin Marcado CE)
- El elevador mantiene la misma antigüedad, después de la reparación.
- Alto coste del mantenimiento por la antigüedad del equipo y averías imprevistas.
- Posibilidad de quedarse sin piezas de repuesto (Elevadores de + de 10 años)
- La mayoría de las veces el cliente se sentirá engañado porque la reparación será carísima y el elevador mantendrá la misma antigüedad.
- El elevador no está adaptado a la nueva gama de vehículos.



SUSTITUIR MODELOS ANTIGUOS

- Elevador nuevo, trabajar tranquilo y seguro.
- Mantenimiento anual económico (86€) y sin averías costosas ni imprevistas.
- Poder atender a todos sus clientes, al estar la maquinaria adaptada a la nueva gama de vehículos
- Marcado CE, cumple con las normativas desde origen
- El elevador está en pleno rendimiento para optimizar tiempos, es decir, ahorro económico.
- Opción de Ampliar la Garantía hasta 7 años.
- Si se ve como un gasto puede parecer elevado, pero visto desde el punto de vista de que es una inversión productiva y generadora de dinero (facturación), es totalmente un beneficio asegurado. Consulte opciones de Financiación.

¿Sabes qué opinan los profesionales?



Desventajas elevadores estrechos



Ventajas elevadores Velyen



Ventajas 4EC1800

velyen

OTRAS MARCAS

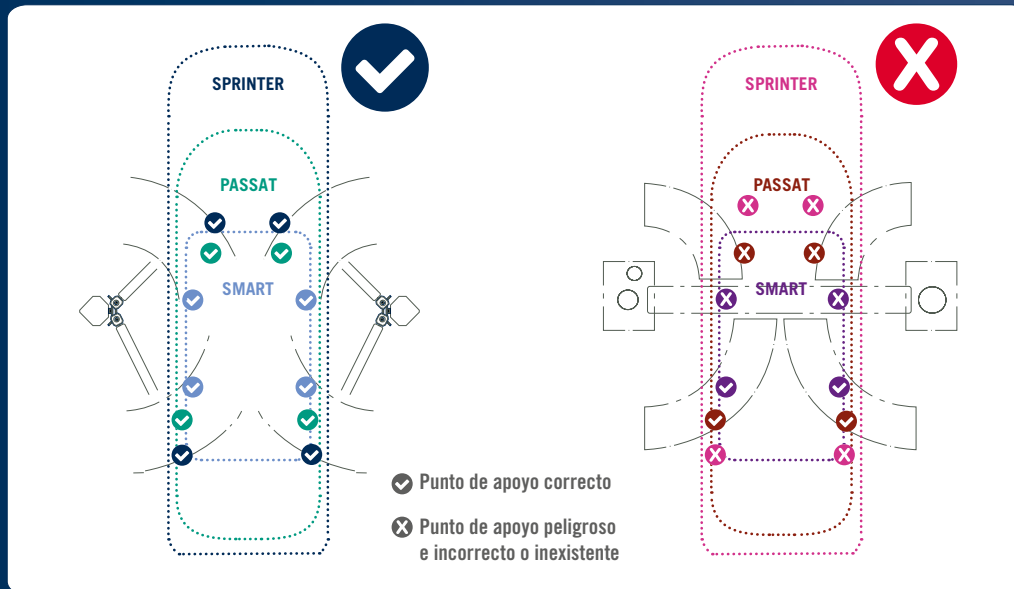





► El nuevo Elevador Electromecánico 2 columnas con base 4EB1700

Durante décadas los electromecánicos han sido el elevador para aquellos que buscan un equipo fiable y duradero en el taller.

Lanzado originalmente en 1964 como sucesor del Istobal 42700, el nuevo modelo 4EB1700 es, sin lugar a dudas, uno de los elevadores más fiables jamás fabricados.

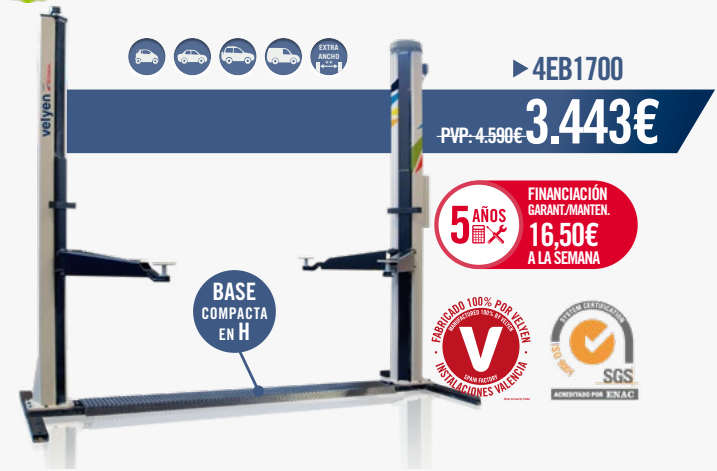

Elevador 2 Columnas Con Base Asimétrico 3200 Kg

DATOS TÉCNICOS

Distancia máxima entre columnas	2650 mm
Capacidad Carga	3200 Kg
Altura mínima	100 mm
Altura elevación	1945/2000 mm
Tiempo elevación	60"
Longitud brazos (min-max)	Corto 500-900 mm Largo 800-1250 mm
Ancho máximo total	3335 mm
Motor	Trifásico 230/400 V 50/60 Hz. 2.4 KW

· Opcional juego brazos 1020-1520 mm ref. 4302400: 520€ 499€

ACCESORIOS PARA 2 COLUMNAS 4EC1800 Y 4EB1700

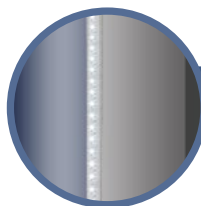

► 4303300

PVP: 415€ **455€**

Iluminación total LED



► 990210

PVP: 1.430€ **1.262€**

Brazos ExpressPad 4EC1800



► 990750 / 990800 / 990700 / 990850

112€ / 108€ / 160€ / 521€

PVP: 129 / 125€ / 190€ / 644€

Suplemento Calzo: 50 / 80 / 130 / 200 mm

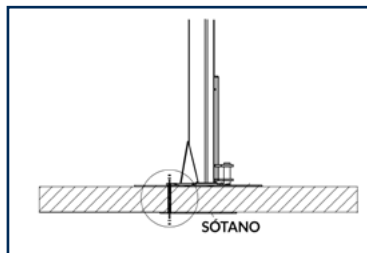
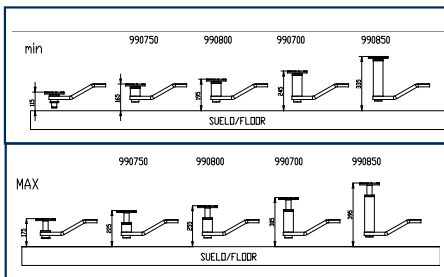

► 990570

PVP: 1.625€ **995€**

Plancha Sandwich
Para montajes donde haya sótano



▶ 4EC1800

-PVP- 5.190€ **3.810€**SCS
TECHNOLOGY
5 AÑOS
FINANCIACIÓN
GARANT./MANTEN.
18,20€
A LA SEMANA

TOP VENTAS



▶ 4EC1600

-PVP- 5.190€ **3.830€**NOVEDAD
MAY 2019
5 AÑOS
FINANCIACIÓN
GARANT./MANTEN.
18,30€
A LA SEMANA

TOP VENTAS

Mejoras: Desde Mayo 2019

Elevador 2 Columnas Sin Base Asimétrico 3500 Kg
Sincronización Electrónica: Posiblemente el elevador más versátil del mundo.

DATOS TÉCNICOS

Distancia entre columnas	2795 mm
Capacidad de carga	3500 Kg
Altura mínima	95 mm
Altura de elevación	2000 mm
Tiempo de elevación	45"
Longitud Brazos (mín-máx)	Corto 620-1240 mm Largo 825-1440 mm
Anchura Total	3490 mm
Altura Columna + Pasacables aéreo	4040 mm
Motor	Trifásico 230/400 V 50/60 Hz.- 2 x 2.4 KW

· Opcional juego brazos 925-1500 mm Mod.4300600: ~~520€~~ 499€

Elevador Hidráulico 2 Columnas Sin Base Asimétrico 4000 Kg
Nueva Tecnología sin poleas ni cables.

DATOS TÉCNICOS

Distancia entre columnas	2795 mm
Capacidad Carga	4000 Kg
Altura mínima	95 mm
Altura elevación	2000 mm
Altura travesaño (int. - ext.)	4015-4150 mm
Tiempo elevación	45"
Longitud brazos (min-max)	620-1240 mm / 825-1440 mm
Ancho total	3490 mm
Motor	Trifásico 230/400 V 50/60 Hz. 2.2 KW



¿Sabía que con 1,5 elevadores por mecánico se factura un 30% más?



+30%
FACTURACIÓN



Descúbralo en las páginas siguientes ►



TOP VENTAS



► 4EC1300

PVP: 5.290€ **3.992€**FINANCIACIÓN
18€/SEMANAGARANT. / MANTEN.
140€/AÑO

Elevador Hidráulico 2 Columnas Sin Base 4000 Kg Automático

DATOS TÉCNICOS

Distancia entre columnas	2950 mm
Capacidad Carga	4000 Kg
Altura mínima	90 mm
Altura calzos	50-140 mm
Altura elevación	1900 mm
Altura travesaño (int. - ext.)	3950-4085 mm
Tiempo elevación	45"
Longitud brazos (min-max)	740-1150 mm / 890-1390 mm
Ancho total	3540 mm
Motor	Trifásico 230/400 V 50/60 Hz. 2.2 KW

- Opcional Monofásico 4EC1300/2: 5.778€ 4.251€
- Opcional Ref. 4304400 juego 2 brazos 890-1390 mm: 820€ 746€



► 4EB1000A

PVP: 4.900€ **3.698€**FINANCIACIÓN
16€/SEMANAGARANT. / MANTEN.
195€/AÑO

Elevador Hidráulico 2 Columnas Con Semi-Base 4000 Kg

DATOS TÉCNICOS

Distancia entre columnas	2850 mm
Capacidad Carga	4000 Kg
Altura mínima	90 mm
Altura calzos	90/140 mm
Altura elevación	1930 mm
Tiempo elevación	45"
Longitud brazos (min-max)	740-1150 / 890-1390 mm
Ancho total	3430 mm
Motor	Trifásico 230/400 V 50/60 Hz. 2.2 KW

- Opcional Monofásico 4EB1000A/2: 5.315€ 3.902€

► Velyen Presenta el 4EC1400

El Elevador 2 Columnas Más Potente

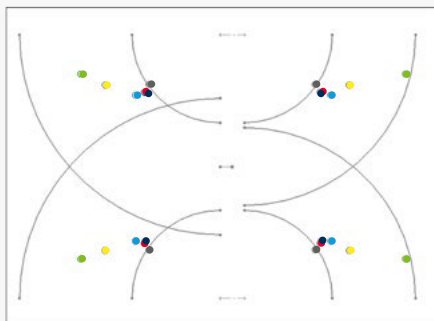
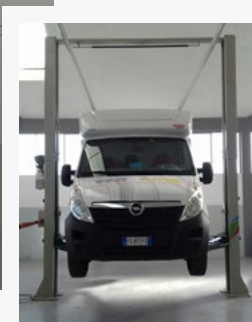
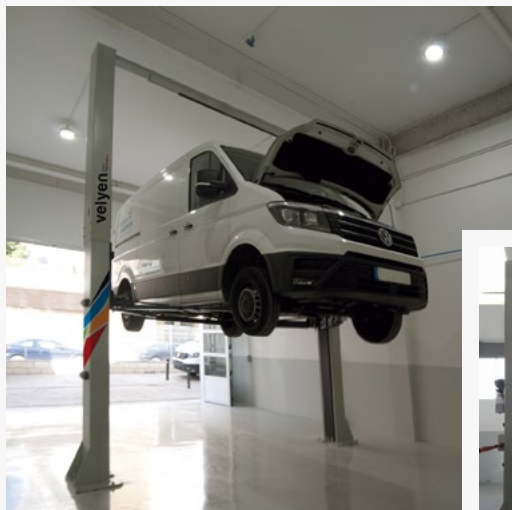

- MB A3
- VW Jetta
- Nissan Pick Up
- GM Aveo Cruze
- Ford Ranger
- Toyota Corolla



TOP VENTAS



EXTRA ANCHO 1.700 mm

► **4EC1400**

PVP: 9.620€ **6.886€**

5 AÑOS GARANTÍA/MANTEN. A LA SEMANA **32,80€**

LA SEGURIDAD ES NUESTRO PRIORIDAD

2006/42/CE EN 1493 2010

Elevador Hidráulico 2 Columnas Sin Base 5500 Kg Automático

DATOS TÉCNICOS

Distancia entre columnas	3340 mm
Capacidad Carga	5500 Kg
Altura mínima	90 mm
Altura calzos	90/160 mm
Altura elevación	1900 mm
Altura travesaño (int. - ext.)	4910-5060 mm
Tiempo elevación	70"
Longitud brazos (corto/largo)	900-1750 mm/900-2050 mm
Ancho total	4030 mm
Motor	Trifásico 230/400 V 50/60 Hz. 2.2 KW

Especial Elevador Hidráulico 2 Columnas Sin Base 7Tn: 17.900 11.791€

Plancha Sandwich Especial para 4EC1400 en montajes donde haya sótano (VER IMAGEN PAG 22)

Ref: 990370: 1.625 995€

¿Sabías que realizar un mantenimiento periódico a los elevadores es obligatorio para los talleres?



El elevador de tu taller: una herramienta imprescindible para tu trabajo diario. Pero también es un equipo considerado de riesgo (Anexo IV Directiva CE) y necesita mantenimiento especializado y periódico, según las indicaciones del fabricante.

**VELYEN, ESPECIALISTA EN POSVENTA
TALLERES AUTOMOCIÓN TE OFRECE SOLUCIONES**



¿Tienes dudas?

VELYEN te lo pone fácil: sólo tienes que pedirnos el formato-tipo, que recomendamos. Con las especificaciones del fabricante. Puedes solicitarlo fácilmente:

Gestión de pedidos:

- 962 543 073
- admin.com.a@velyen.com

Departamento Posventa:

- 902 666 040
- postventa@velyen.com

► SERVICIO POSVENTA Y RECAMBIOS

¿YA CONOCES TODAS LAS VENTAJAS DE LOS REPUESTOS VELYEN?



VENTAJA 1

El repuesto VELYEN es más barato

EJEMPLO TARIFAS 2018

GRASA

1556400	10,40 euros
001259	5,02 euros

CALZOS

0720300	13,02 euros
1304800	14,02 euros
007300	14,02 euros

TUERCAS HUSILLO

0922700	185 euros
2782400	185,40 euros

CONJUNTOS BLOQUEOS

1347300	190 euros
0722500	190 euros



VENTAJA 2

El repuesto VELYEN está homologado y cumple las normativas obligatorias de seguridad



VENTAJA 3

El repuesto VELYEN aumenta la vida útil de nuestro equipo



VENTAJA 4

Tenemos repuestos garantizados, incluso para los elevadores más antiguos



VENTAJA 5

Tenemos a la mayor red de especialistas posventa de España cuidando de tu taller

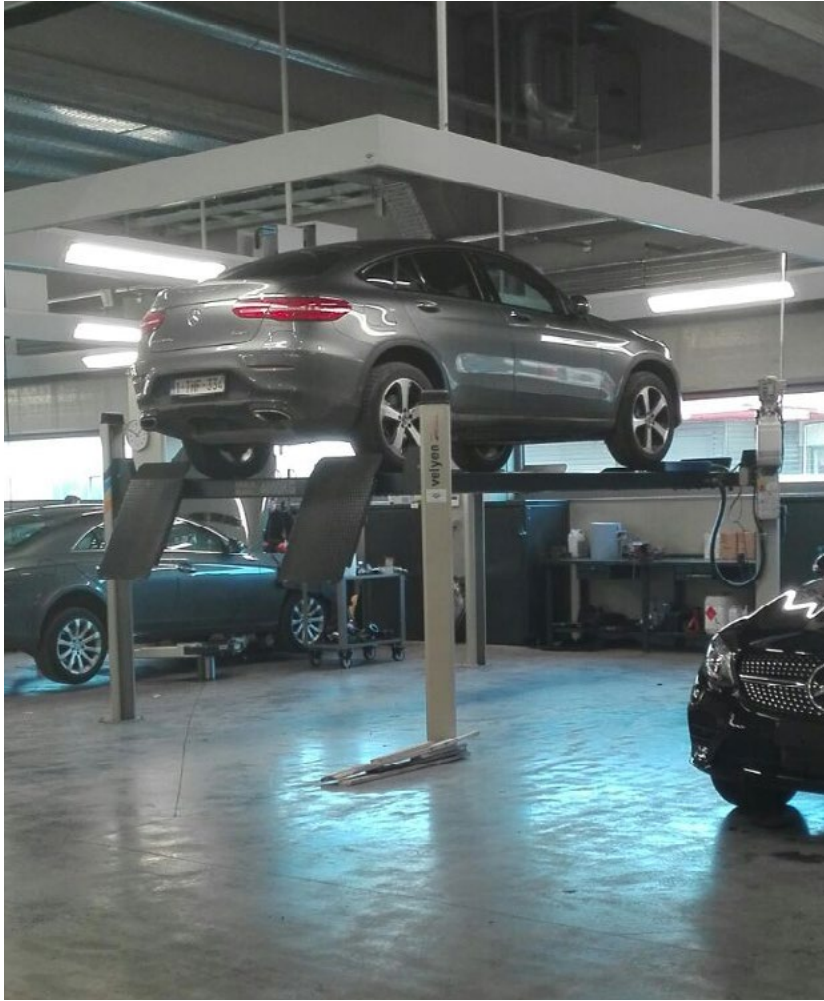



TOP VENTAS

TOP VENTAS

▶ 4ED0300

5.134€

PVP: 6.970€

▶ 4ED0400

5.520€

PVP: 7.600€

▶ 4ED0600

6.986€

PVP: 9.980€

5 años GARANT./MANTEN. 25,30€ A LA SEMANA

5 años GARANT./MANTEN. 27,20€ A LA SEMANA

5 años GARANT./MANTEN. 33,80€ A LA SEMANA





Elevadores Hidráulicos 4 Columnas 100% Automáticos sin necesidad de aire
 · Especial 4ED0600 de 5,5T: CONSULTAR

DATOS TÉCNICOS	4ED0300	4ED0400	☆	4ED0600	☆
Capacidad carga	3500 Kg	4000 Kg		5000 Kg	
Longitud plataformas	4370 mm	4450 mm		5230 mm	
Ancho plataformas	450 mm	560 mm		580 mm	
Distancia entre columnas	2670 mm	2670 mm		2900 mm	
Distancia entre plataformas	800-1235 mm	690-1015 mm		800-1210 mm	
Altura mínima	190 mm	150 mm		150 mm	
Altura elevación	1700 mm	1700 mm		1800 mm	
Tiempo elevación	30"	30"		45"	
Longitud total	5380 mm	5150 mm		5950 mm	
Ancho total	3035 mm	3035 mm		3265 mm	
Motor	Trifásico 230/400 V 50/60 Hz. 2.2 KW	Trifásico 230/400 V 50/60 Hz. 2.2 KW		Trifásico 230/400 V 50/60 Hz. 2.2 KW	

· Opciones Monofásico 4ED0300/2: 7.490€ 5.382€ / 4ED0400/2: 8.290€ 5.858€ / 4ED0600/2: 10.460€ 7.181€
 · Elevador 4C.HIDRAULICO de 5.5 tm 4ED0600ESP: PRECIO A CONSULTAR
 · Extensión 4ED0600 hasta 5,7m Ref. 4741800: 2.085€ 1.503€
 · Suplemento alineación para el 4741800 Ref. 4741900: CONSULTAR



**Elevador Hidráulico 4 Columnas 4000 Kg
Ancho Especial Alineación 3D**

DATOS TÉCNICOS

Capacidad carga	4000 Kg
Longitud plataformas	4450 mm
Ancho plataformas	560 mm
Distancia entre columnas	2900 mm
Distancia entre plataformas	690-1245 mm
Altura mínima	150 mm
Altura elevación	1800 mm
Tiempo elevación	45"
Longitud total	5150 mm
Ancho total	3265 mm
Motor	Trifásico 230/400 V 50/60 Hz. 2.2 KW

· Opcional Largo Plataformas 4800mm 4ED0401N: 9.020€ 6.399€



**Elevador Hidráulico 4 Columnas 4000 Kg
con doble elevación. Alineación total**

DATOS TÉCNICOS

Capacidad carga	4000 Kg
Altura Máxima de elevación	1850 mm
Altura mínima	200 mm
Presión Máxima de trabajo	200 bar
Largo plataforma	4800 mm
Ancho plataformas	630 mm
Ancho interior entre Columnas	3000 mm
Motor	Trifásico 230/400 V 50/60 Hz. 2.2 KW

· Elevador 4ED0920 de 5m Largo Plataformas 5200mm
con doble elevación : 14.450€ 12.400€



MEDIDAS ESPECIALES PARA REINO UNIDO

► 4ED1400

6.986€
-PVP- 9.980€

► 4ED1600

7.936€
-PVP- 11.500€

FINANCIACIÓN
31€/SEMANA

FINANCIACIÓN
35€/SEMANA

GARANT. / MANTEN.
195€/AÑO



Elevador Hidráulico 4 Columnas 4000 Kg / 5000 Kg con encastres para platos de alineación y detector de holguras

DATOS TÉCNICOS	4ED1400	4ED1600
Capacidad carga	4000 Kg	5000 Kg
Longitud plataformas	4520 mm	5700 mm
Ancho plataformas	560 mm	630 mm
Distancia entre columnas	2450 mm	2650 mm
Distancia entre plataformas	655-850 mm	550-880 mm
Altura mínima	150 mm	150 mm
Altura elevación	1800 mm	1800 mm
Tiempo elevación	45"	45"
Longitud total	5320 mm	6470 mm
Ancho total	2800 mm	3000 mm
Motor	Trifásico 230/400 V - 50/60 Hz. 2.2 KW	

· Opcional tapa detector holguras Ref. 4304200: 205€ 169€ · No incluye platos deslizantes traseros. Ver página Opcionales.

ACCESORIOS PARA LA ALINEACIÓN DE RUEDAS

Utiliza un elevador estándar para alineación de ruedas colocando los accesorios opcionales necesarios

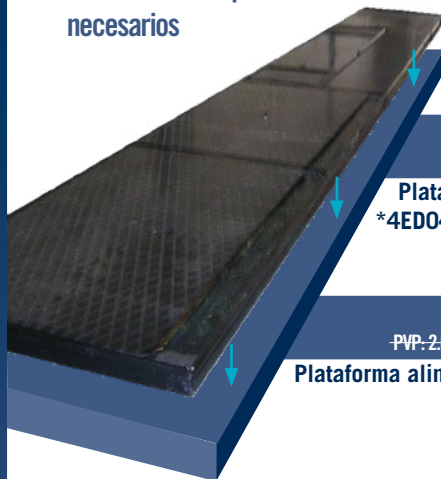

► 994900* / 994902**

PVP: 1.978€

1.342€

Plataforma alineación compacta para
*4ED0400 / *4ED0400N / **4ED0401N

► 999992

PVP: 2.015€

1.369€

Plataforma alineación compacta
para 4ED0600

► 4661600

SUPERFICIE ÚTIL
374x630x45 mm PVP: 1.465€

1.038€

Plataforma alineación
simple para 4ED0300

► 4661900

SUPERFICIE ÚTIL
560x1620x45 mm PVP: 1.735€

1.200€

Plataforma alineación simple para
4ED0400 / 4ED0400N / 4ED0600

4661900 Incluye rampas con prolongación para Alabeo Velyen

► 4249000* / 4249200** / 4249203***

PVP: 2.195€

1.900€

Gato 2T para
*4ED0400 / 4ED0400N / 4ED0401N
4ED0600 * 4ED0300

Ref. 4251000 (4ED01400 / 4ED1600): 2.788€ 2.366€



PVP: 625€

652€

Equipo iluminación LED

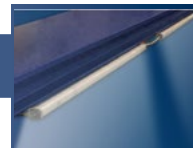

► 992201

PVP: 6.428€

5.260€

Detector de holguras (sin grupo hidráulico)
para 4ED1400 / 4ED160

Adaptación Tijera alineación 4304500: 1.349€ 1.228€
Opción Detector Neumático: A Consultar

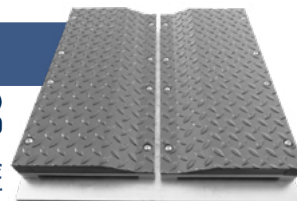

► 4661800

PVP: 1.845€

1.266€

Plataforma ruedas libres
para 4ED0600



4ED0600
OPCIONALES

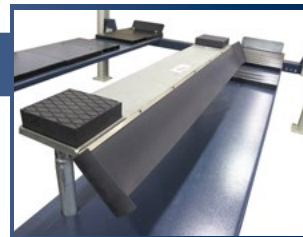

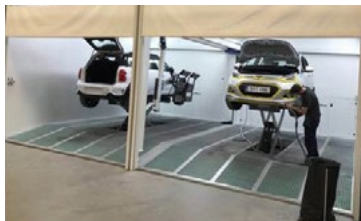

DATOS TÉCNICOS

Elevador Electrohidráulico	3000 Kg
Potencia Máxima	2.2 kw
Max Voltage	AC 400 or 230V ±5%
Max electricidad	400V:5A / 230V:10A
Max frecuencia	50Hz
Velocidad	1450 rpm/min
Tiempo de subida	+/-50 seg
Bomba	4.3 cc
Temperatura de trabajo	5-40°C
Humedad que soporta	30-95%
Ruido	+/-79 db



► 4EE3000

5.235€

PVP: 7.690€

FINANCIACIÓN
20€/SEMANA

SERVI-VELYEN
140€/AÑO



Elevador Electrohidráulico 3000 Kg para Cabinas de Pintura Requerimiento mínimo:

- Resistencia en la zona de anclaje: 100N/cm²
- Espesor del Cemento: 150mm
- Calidad del cemento: B25
- **Modelo Adecuado ATEX 4EE3000C (2.500Kg): 8.560€ 5.687€**
- **Opcional Extensión Conexiones 4EE3000 ref. 4380100: +85€ 129€**

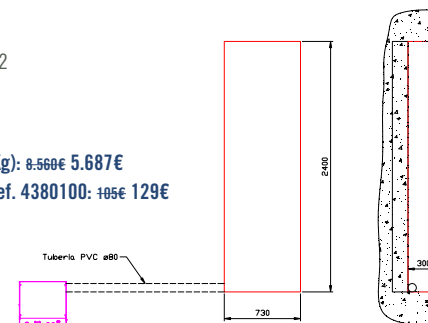

► 4EE3000H

9.233€

PVP: 11.800€

Elevador Tijera con Plataformas en H 3000 Kg



Elevador Tijera 2800 Kg · Perfil Bajo: 105 mm
Desplazamiento móvil opcional

DATOS TÉCNICOS

Capacidad Carga	2800 Kg.
Longitud Plataformas	1420-2025 mm
Ancho Plataformas	460 mm
Altura mínima	105 mm
Máxima Altura Elevación	1000 mm
Ancho entre plataformas	830 mm
Longitud total	2025 mm
Ancho total	1955 mm
Motor	Trifásico 230-400 V 50/60 Hz. 2.2 KW

- 4EE1150K: 4.125€ 2.980€
- Kit Móvil 4EE1150K ref. 4662400: 465€ 444€
- Opción Monofásico: Mismo Precio

▶ 4EE1170

PVP: 4.340€ **2.645€**



Ver Video

Elevador Aire Comprimido Portátil 2.500 Kg

DATOS TÉCNICOS

Carga Máxima Admitida	2200 Kg
Altura Máxima desde el suelo	550 mm
Altura Mínima desde el suelo	123 mm
Ancho máximo	634 mm
Largo Mínimo	1630 mm
Largo Máximo	2180 mm
Peso Elevador + Accesorios	160 Kg
Presión del circuito neumático	6 a 8 BAR
Tiempo Ascenso	13 segundos
Tiempo Descenso	17 segundos





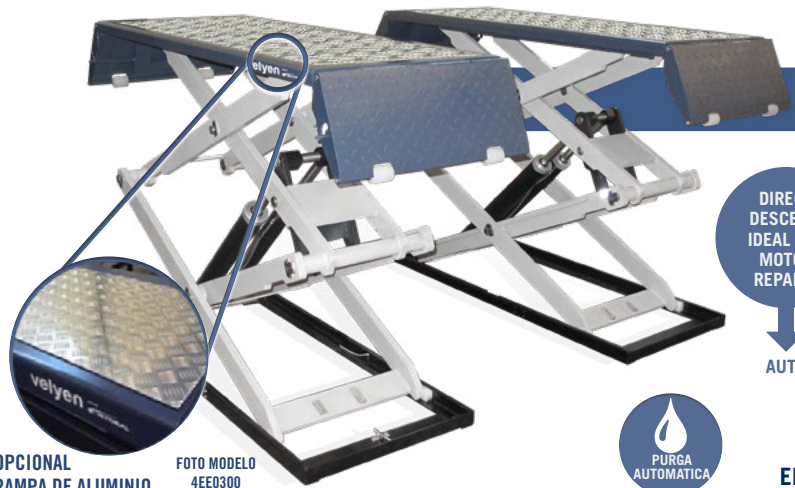

OPCIONAL RANPA DE ALUMINIO FOTO MODELO 4EE0300

► 4EE0300 **5.597€** PVP: 8.160€
 ► 4EE1300 **4.926€** PVP: 7.070€

DIRECT DESCENT. IDEAL FOR MOTOR REPAIRS
 ↓
 AUTO

5 AÑOS GARANT./MANTEN. 26,30€ A LA SEMANA

FINANCIACIÓN 22€/SEMANA

GARANT./MANTEN. 140€/AÑO

FABRICADO 100% POR VELYEN. INSTALACIONES VALENCIA

LA SEGURIDAD ES NUESTRA PRIORIDAD 2006/42/CE EN 1485 2010

LA SEGURIDAD ES NUESTRA PRIORIDAD 2006/42/CE EN 1485 2010

PURGA AUTOMÁTICA

Elevador Doble Tijera 3500 Kg / 3200 Kg Perfil Bajo: 105 mm · Purga Automática

Realiza una purga automática en dos sencillos pasos sin esfuerzo

1

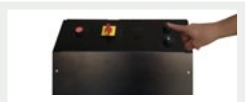

Presiona el pulsador de SUBIDA para elevar ambas plataformas a máxima altura

2

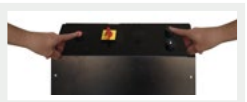

Presiona simultáneamente el pulsador de SUBIDA durante 3 minutos para completar la purga del circuito hidráulico

DATOS TÉCNICOS

	4EE0300	4EE1300
Capacidad Carga	3500 Kg.	3200 Kg.
Longitud Plataformas	1534-2067 mm	1500-2060 mm
Ancho Plataformas	630 mm.	635 mm.
Altura mínima	110 mm	105 mm
Máxima Altura Elevación	1930 mm	1860 mm
Ancho entre plataformas	720 mm	720 mm
Ancho total	2000 mm.	1990 mm.
Motor	Trifásico 230/400 V 50/60 Hz. 2.2 KW	Trifásico 230/400 V 50/60 Hz. 2.2 KW

- Opcional Monofásico 4EE1300/2: 7.797€ 5.296€
- Opcional suplementos rampas empotramiento ref. 992500: 160€ 231€
- Calzos Serie 40cm - Opcional Calzos 70cm ref. 4252400: 285€ 236€





▶ 4EE0700H

10,443€

PVP-15.100€

▶ 4EE2400

10,565€

PVP-15.300€

▶ 4EE2600

11,055€

PVP-16.100€



Elevador Tijera Plataformas Lisas 4000 Kg / 4000 Kg / 5500 Kg

DATOS TÉCNICOS	4EE0700H	4EE2400	4EE2600
Capacidad carga	4000 Kg	4000 Kg	5500 Kg
Ancho Plataforma	665 mm	665 mm	665 mm
Longitud Plataforma	5030 mm	4500 mm	5030 mm
Distancia entre plataformas	920 mm	820 mm	820 mm
Altura Plataforma	2160 mm	2160 mm	2160 mm
Tipo Plataforma	Plataformas lisas	Plataformas deslizantes traseras y encastres para platos	Plataformas deslizantes traseras y encastres para platos
Altura mínima	330 mm	330 mm	330 mm
Motor	Trifásico 230-400V 50/60 Hz. 2.2 KW	Trifásico 230-400V 50/60 Hz. 2.2 KW	Trifásico 230-400V 50/60 Hz. 3 KW



► 4EE0535

14.688€

PVP: 21.900€

► 4EE0545

15.514€

PVP: 23.250€



Elevador Tijera Extraplano Para Alineación 4000 Kg / 5500 Kg

DATOS TÉCNICOS	4EE0535	4EE0545
Capacidad carga	4000 Kg	5500 Kg
Ancho Plataforma	665 mm	660 mm
Longitud Plataforma	4200 mm + 1180 mm rampa	5030 mm + 1180 mm rampa
Distancia entre plataformas	800 mm	800 mm
Altura Plataforma	1880 mm	1880 mm
Altura mínima	200 mm	200 mm
Motor	Trifásico 230-400V 50/60 Hz. 2.2 KW	

ELEVADOR AUXILIAR

Capacidad carga	3500 Kg	3500 Kg
Longitud Plataforma	1450 mm	1450 mm
Ancho Plataforma	610 mm	610 mm
Altura Elevación	450 mm	450 mm



ALINEACIÓN TOTAL



▶ 4EE0505H

11.392€

PVP: 16.520€

▶ 4EE0600H

13.117€

PVP: 19.240€



Elevador Tijera Para Alineación 4000 Kg / 5500 Kg Servicio Ruedas Libres

DATOS TÉCNICOS

	4EE0505H	4EE0600H
Capacidad carga	4000 Kg	5500 Kg
Ancho Plataforma	610 mm	620 mm
Longitud Plataforma	4500 mm	5030 mm
Distancia entre plataformas	820 mm	920 mm
Altura Plataforma	2160 mm	2160 mm
Altura mínima	330 mm	330 mm
Motor	Trifásico 230-400V 50/60 Hz. 2.2 KWv	Trif. 230-400V 50/60 Hz. 3 KW

ELEVADOR AUXILIAR

	4EE0505H	4EE0600H
Capacidad carga	3500 Kg	3500 Kg
Longitud Plataforma	1400 mm	1630 mm
Ancho Plataforma	570 mm	570 mm
Altura Elevación	450 mm	450 mm

· Opcional rampas ref. 993600: 1.470€ 1.229€

· Especial Elevador Tijera para Alineación 5,4 metros 6.500Kg: 27.900€ 18.354€

· Opcional Iluminación led: + 610€





▶ 4ED0700N

PVP: 21.200€

15.060€

5 AÑOS
FINANCIACIÓN
GARANT./MANTEN.
71,00€
A LA SEMANA



Elevador Hidráulico 4 Columnas 12000 Kg / 25000 Kg

DATOS TÉCNICOS	4ED0700N	4ED0800
Capacidad carga	12000 Kg	25000 Kg
Longitud plataformas	6220 mm	8000 mm
Ancho plataformas	710 mm	810 mm
Distancia entre columnas	3265 mm	3500 mm
Distancia entre plataformas	780-1150 mm	1000 mm
Altura mínima	220 mm	240 mm
Altura elevación	1660 mm	1540 mm
Tiempo elevación	65"	90"
Longitud total	7150 mm	9576 mm
Ancho total	3735 mm	4269 mm
Motor	Trifásico 230/400 V 50/60 Hz. 3 KW	Trifásico 230/400 V 50 Hz. 5.5 KW

· 4ED1700 ESPECIAL 8Tn: +8.500€ 13.408€

· 4ED0760 ESPECIAL16Tn: 34.200€ 23.056€



▶ 4ED0800

PVP: 35.700€

23.973€

5 AÑOS
FINANCIACIÓN
GARANT./MANTEN.
114,00€
A LA SEMANA



Ver Vídeo

· Especial 4ED0800 30T ref. ESP00033: 42.800€ 27.776€



▶ 5251600

6.496€
PVP: 7.790€Elevador móvil
oleoneumático 8Tn
para 4ED0700N

· Op. Iluminación total LED ref. 4301700: 625€ 622€

▶ 5252000

6.496€
PVP: 7.790€Elevador móvil
oleoneumático 10-7Tn
para 4ED0800

· Op. Iluminación total LED ref. 4301800: 835€ 789€

· Op. extensión plataforma en 1,2m para 4ED0800 ref. 4303100: 7.885€ 6.704€



► 4EE0840

PVP: 64.600€

41.653€



► 4EE0850

PVP: 67.500€

43.428€



Elevador Hidráulico Doble Tijera 20.000 / 25.000 Kg

DATOS TÉCNICOS	4EE0840	4EE0850
Capacidad carga	20000 Kg	25000 Kg
Altura de plataformas	370 mm	370 mm
Altura máxima	1700 mm	1700 mm
Ancho de plataformas	750 mm	750 mm
Espacio entre plataformas	1180 mm	1180 mm
Largo de plataformas	8000 mm	9000 mm
Máxima presión hidráulica	25 MPA	25 MPA
Motor	Trifásico 380 V /50 Hz 7.5 KW	Trifásico 380 V /50 Hz 7.5 KW

**LEVANTAR 30.000 Kg
TE PARECERÁ UN JUEGO
DE NIÑOS.**

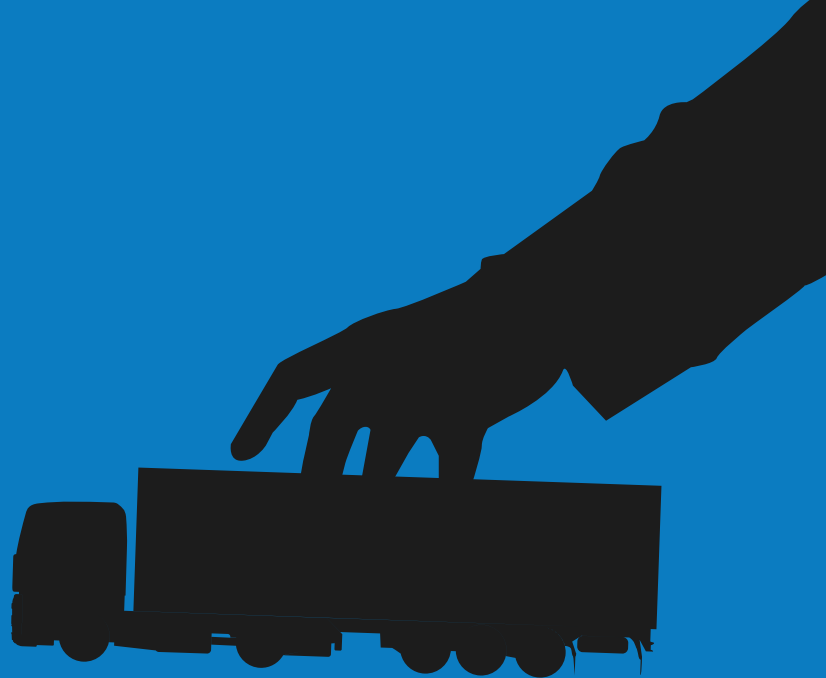

velyen







▶ 4EF0050

17.456€

PVP: 27.120€

▶ 4EF0100

18.545€

PVP: 28.900€

▶ 4EF0300

19.979€

PVP: 30.900€



Ver Vídeos

OPCIONAL WIRELESS
4.895€ 2.949€

Elevador Columnas Móviles 5500 Kg. (Mod. 4EF0050 / 55) · 7500 Kg. (Mod. 4EF0100 / 200) · 8500 Kg. (Mod. 4EF0300 / 400)

- Columnas electro-hidráulicas.
- Configuraciones posibles de elevación:
 - Juego 4 columnas: 1 principal + 3 esclavas (Mod. 4EF050 / 4EF0100 / 4EF0300)
 - Juego 6 columnas: 1 principal + 5 esclavas (Mod. 4EF055 / 4EF0200 / 4EF0400)
 - Juego hasta 8 columnas mediante ejecución especial
- Cables de conexión de columna a columna alrededor del vehículo formando un circuito cerrado.
- Brazos ajustables de 380 a 620 mm. (Neumáticos 560 - 1400 mm)
- Cada columna esclava está equipada con cable de conexión con terminales de enchufe rápido.
- El sistema de control "SCS" garantiza una perfecta sincronización de las columnas sin variación de velocidad así como un continuo control de todas las funciones operativas del elevador.
- Control remoto de serie (Opcional en Mod. 4EF0050 / 4EF0055).
- Cada columna dispone de su propio carro hidráulico con ruedas giratorias que garantizan un posicionamiento sencillo y cómodo.
- Sistema de seguridad para dejar el vehículo industrial sin carga o con caballetes.
- Las columnas pueden ser operadas individualmente o en conjunto.
- Tope de altura mecánico para proteger cualquier exceso en el recorrido del pistón.
- Válvula de control de velocidad en el descenso.
- Válvula de seguridad contra exceso de presión.
- **Opcional set 4 caballetes 7,5 Tn ref. 4662000: ~~3.890€~~ 2.499€**
- **Opcional set 4 caballetes 8,5 Tn: 4.365€ 3.561€**
- **Opcional traviesa para chasis camión ref. 4662100: ~~3.970€~~ 3.247€**
- **Kit Rampas-1 Central Carretillas: ~~3.250€~~ 2.824€**
- **Mod. 4EF0055: ~~38.400€~~ 24.572€ / 4EF0200: ~~40.900€~~ 26.097€ / 4EF0400: ~~45.600€~~ 28.972€**
- **Kit de Rampas - plataforma 0,71 x 11,8 m: ~~22.105€~~ 17.817€**
- **Pintura Triplex Cinc C4 de las palas para Lavado: ~~1.927€~~ 1.532€**
- **Funda para las 4 columnas para momento de lavado: ~~5.300€~~ 4.304€**

SERVICIO PISTÓN DESDE 38.500€



SERVICIO GATOS PARA FOSO DESDE 3.800€



SERVICIO FOSO PREFABRICADOS 6-8-12-15-20m DESDE€

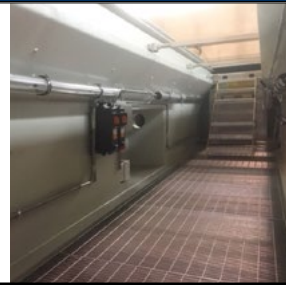
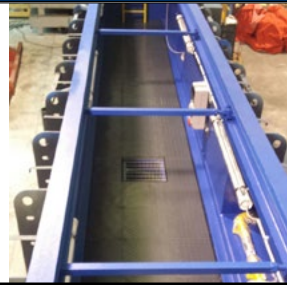



▶ 4EG15PT

PVP: 6.295€

6.116€

Gato de foso portatil
telescópico para
deslizar sobre suelo
del taller 15 T

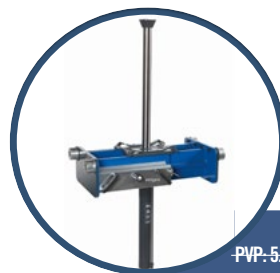

▶ 4EG15S

Gato de foso suspendido
pistón simple 15 T

PVP: 5.060€

5.035€

▶ VEP100H+PS100

PVP: 9.090€

8,626€

Prensa manual de 100 T
con protector.



▶ 4EG1,2PT

PVP: 1.635€

1.818€

Gato portátil para
cajas de cambio

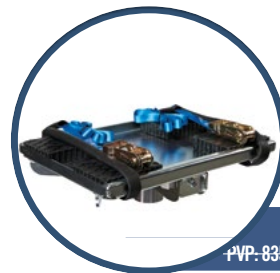

▶ GP3

Plato universal
cajas de cambio
(Opcional para 4EG)

PVP: 835€

1.112€

PVP: 7.810€

5.474€

▶ ESP00264

FABRICADO 100% POR VELLEN
INSTALACIONES VALENCIA

FINANCIACIÓN 24€/SEMANA

GARANT. / MANTEN. 195€/AÑO

LA SEGURIDAD ES NUESTRA PRIORIDAD
2006/42/CE
EN 1493
2010



Elevador Especial Carretillas 2 Columnas para centros logísticos

DATOS TÉCNICOS	ESP00264
Capacidad carga	2.800 Kg
Altura elevación	2.000 mm
Potencia motor	2 x 2,4 KW
Voltaje estándar	230-400 V
Tensión de mando	24 V
Tiempo elevación	45"
Peso neto	535 Kg
Longitud entre columnas	2070 mm

Opcional Amarre palas ref. ESP00232: 1.400€ 1.291 €

PVP: 29.540€

19.037€

▶ 4EF0050ESP2

FINANCIACIÓN 56€/SEMANA

GARANT. / MANTEN. 195€/AÑO

LA SEGURIDAD ES NUESTRA PRIORIDAD
2006/42/CE
EN 1493
2010



Juego 2 Columnas móviles de 5.000Kg Total 10.000Kg

DATOS TÉCNICOS	4EF0050ESP2
Capacidad carga	5.000 Kg
Altura elevación	1.700 mm
Potencia motor	2 x 2,2 KW
Voltaje estándar	230-400 V
Tensión de mando	24 V
Tiempo elevación	120"
Peso neto	580 Kg
Diámetro ruedas	500 - 1.120 mm

▶ ESP00282

FINANCIACIÓN 73€/SEMANA

GARANT. / MANTEN. 195€/AÑO

LA SEGURIDAD ES NUESTRA PRIORIDAD
2006/42/CE
EN 1493
2010

FABRICADO 100% POR VELLEN
INSTALACIONES VALENCIA

PVP: 24.400€

16.402€



Elevador 4 Columnas Especial Carretillas 12.000 Kg

DATOS TÉCNICOS	ESP00282
Capacidad carga	12.650 Kg
Altura elevación	1.660 mm
Potencia motor	1 x 3 KW
Voltaje estándar	230-400 V
Tensión de mando	24 V
Tiempo elevación	65"
Peso neto	2.350 Kg
Longitud entre columnas	4.420 mm

ESP00288 Especial 4K con sistema doble de palas: 29.540€ 22.173€

► MONTAR UN TALLER INDUSTRIAL COMPLETO por 370€ por semana ya es posible

Controle los **GASTOS** de su **TALLER**, sin el problema de un desembolso INICIAL y con equipos Premium.

Permite a los emprendedores actuales que quieran abrir un taller o ampliar sus líneas de negocio sin riesgo.



Beneficios

- Pagos iguales durante 61 mensualidades.
- Preocúpate de no tener posventa en los equipos: Gestión de los equipos, mantenimiento, piezas y garantías integrales incluidas en el servicio
- Se podrá concentrar exclusivamente en las actividades propias del taller (mecánica, servicio rápido, recepción activa, desmontar y montar neumáticos (incluso Run Flat), alinear con 3D, suministro y recogida de aceite centralizada, etc.

GASTOS

370€/ semana

INGRESOS

22.600€/ semana

Equipos incluidos en una única cuota de 370€ por semana

- Equipos Taller Industrial
- Carro Suministrador Aceite 200L
- Cisterna Aceite Sucidoble metálica 1.500 litros
- Aspirador Recogedor pantógrafo
- Elevador Dos Columnas Sin Base 5.500 kg
- Elevador Cuatro Columnas 5.000 kg
- Juego 4 Columnas Móviles. Total 30.000 kg
- Regulador de Faros
- Banco Rodillos para Tacografo
- Deteoctor Holguras Camión y Turismo 8 Mov
- Frenómetro Industrial y Turismo
- Opacímetro con Mueble Móvil
- Sonómetro Clase 2, maleta tte, cable alargo micrófono, soporte y calibración ENAC

Y por 157€ más cambia ruedas y aire acondicionado.

- Desmontadora Turismos
- Desmontadora Industrial hasta 26"
- Equilibradora hasta 28"
- ALINEADOR CCD BLUETOOTH, Industrial y Turismos
- Equipo Aire acondicionado INDUSTRIAL + kit de puesta en Marcha



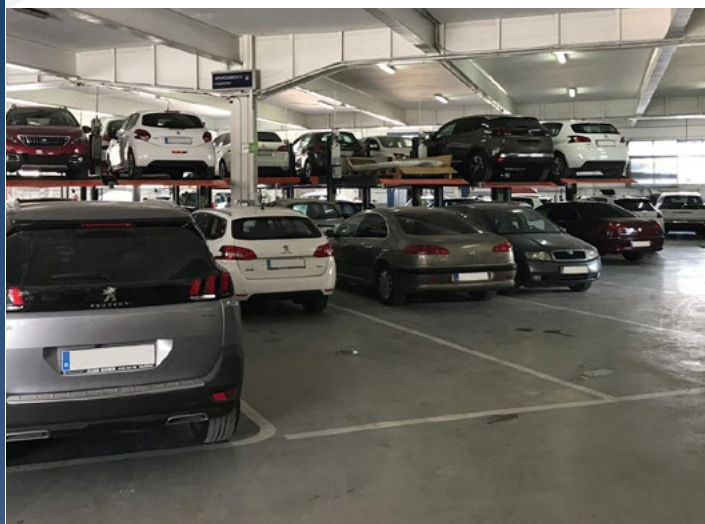

MULTIPLIQUE LA CAPACIDAD DE SU PARKING DE UNA FORMA FÁCIL, ECONÓMICA Y A SU MEDIDA

Solucione sus problemas de espacio con la nueva oferta de elevadores de parking de Velyen.

DATOS TÉCNICOS

4EP 2,7 Tn

Altura Máxima Elevador (A)	3500 mm
Altura Total Elevación (F)	2100 mm
Altura Mínima Elevación (F)	110 mm
Ancho Total (B)	2550 mm
Ancho Plataforma (G)	2100 mm
Ancho entre columnas (E)	2385 mm
Largo Total Plataforma (C)	4105 mm
Capacidad Máxima	2700 Kgs.
Motor	230/400V, 2,2 Kw.
Posibilidad compartir columna	SI
PRECIOS	6.800€ 5.220€
Financiación	22€/semana
Mantenimiento	195€/año

P.1 Ampliación

PRECIOS AMPLIACIÓN

6.500€
4.636€



Ver Vídeo



► 4EM0110

1.789€ PVP: 2.480€



Elevador Motos Neumático 450 Kg

- Control manual de la velocidad de bajada.
- Alta calidad del cilindro accionado por aire comprimido.
- Tiempo elevación 3-8 segundos.
- Sistema seguridad para evitar bajada repentina
- Sistema anclaje a diferentes alturas.



► 4EM0300/2

2.277€ PVP: 3.280€



Elevador Motos Móvil 500 Kg

- Equipo móvil que puede ser fácilmente desplazado gracias a las ruedas de apoyo.
- Tiempo elevación 20 segundos.
- Sistema seguridad para evitar bajada repentina
- Sistema anclaje a diferentes alturas.
- **Opcional Soporte Ruedas 4302900: ~~335€~~ 286€**



Ver Vídeo

4EM0200/2 Elevador Motos 600 Kg: ~~4.400€~~ 2.975€



► 4EM0400/2 ITV

2.793€ PVP: 4.090€



Elevador Motos y Quad ITV 600 Kg

- Plataforma compacta y resistente hasta 600 Kg.
- Rampas abatibles con ruedas deslizantes tanto para empotrar como sobresuelo
- Sistema de seguridad para evitar bajadas repentinas.
- Sistema de anclaje a diferentes alturas.
- Rampas con relieve para que no resbale la moto o quad al subir o bajar.
- Cuatro agujeros en los costados de la plataforma para amarrar la moto en caso necesario.
- Opcional fijación de ruedas motos con anclaje rápido y totalmente desmontable.
- Gran estabilidad de plataformas.
- Mando ON / OFF con botón de paro de emergencia.
- Señal acústica en la bajada.

Y AHORA NUEVA GAMA DE
ELEVADORES DE PISTÓN GRACIAS
A NUESTRA JOINT VENTURE 

▶ Desde 9.990€

velyen



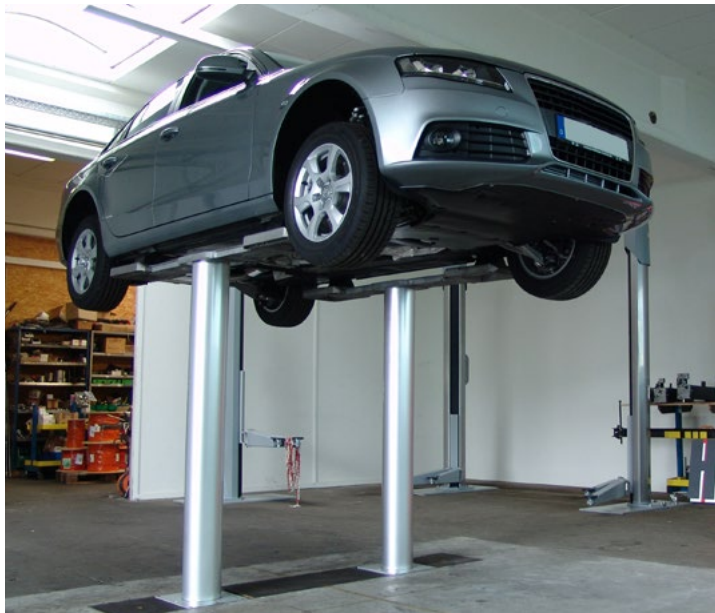

NUEVO PRODUCTO: ELEVADORES DE PISTÓN

velyen

EL NUEVO MODELO DE BMW SERIE 7 CAMBIA LOS PUNTOS DE ELEVACIÓN

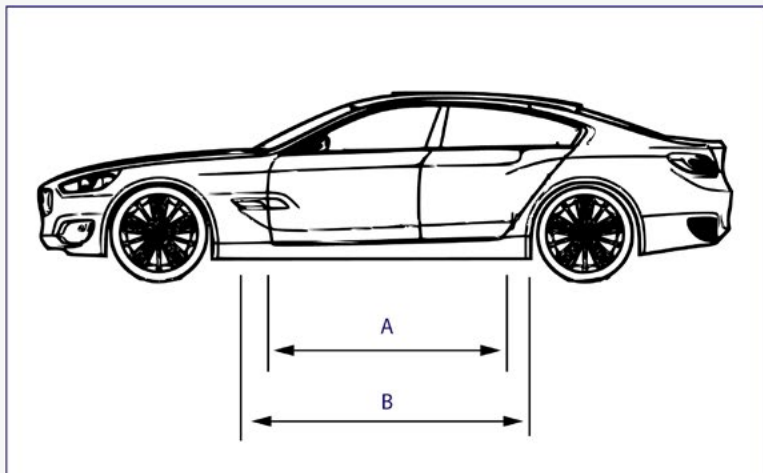

BMW 7 Series	Código letras	Distancia entre los puntos centrales de anclaje del vehículo en mm	Distancia entre los puntos centrales de anclaje del vehículo en pulgadas
Versión Anterior al 09/2015	A	1690	66,54
Versión Posterior al 09/2015	B	2073	81,61

NUESTRO SERVICIO POSVENTA PUEDE ESTUDIAR REMODELAR E INTERCAMBIAR LAS PLATAFORMAS EN CASO DE QUE SEA POSIBLE



► LIFT 2.35 PLUS
10.000€

Elevador Cartucho Empotrado 3.500Kg
 · 2 pistones hidráulicos
 · Plataformas 1400/2000mm
 · Distancia 1335 mm



► BRAZOLIFT 2.35
12.723€

Elevador 2 pistones con brazos giratorios 3.500Kg
 · Longitud de brazos telescópica 600-1100 mm
 · Altura min. 102 mm
 · Preinstalado en cassette de acero.



► ESPECIAL BMW MAXI PLUS 2.35
11.497€

Elevador Cartucho Empotrado 3.500Kg
 · 2 pistones hidráulicos
 · Plataformas 1700/2300mm
 · Distancia 1500 mm (BMW serie 7)

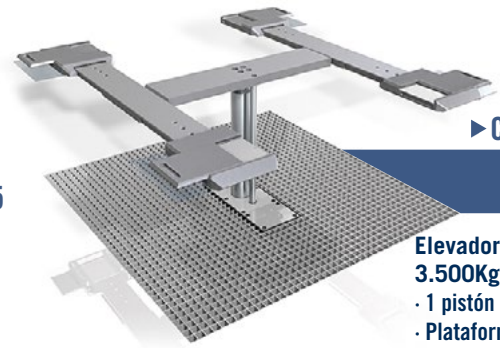

► CLASSIC LIFT 1.35 H PLUS
10.384€

Elevador Cartucho Empotrado 3.500Kg
 · 1 pistón hidráulico
 · Plataformas 1400/2000mm
 · Especial pre lavado

MINERÍA

► UN GRAN NEGOCIO TE ESPERA
¿VAS A PODER IR?



EQUIPOS DE LUBRICACIÓN SOBRE PLATAFORMA MÓVIL.

No dejes escapar la oportunidad de introducirte en el sector de la minería y desplázate cómodamente para ofrecer tus servicios con nuestros equipos.

Más info en www.velyen.com





¿Sabía que con un sistema de extracción de gases cuida de la salud de sus trabajadores?

Las emisiones de humos de combustión de los motores diésel están considerados como sustancia cancerígena para el ser humano, según la Agencia Internacional para la Investigación del Cáncer (IARC), dependiente de la Organización Mundial de la Salud. Proteja la salud laboral de los profesionales del sector.

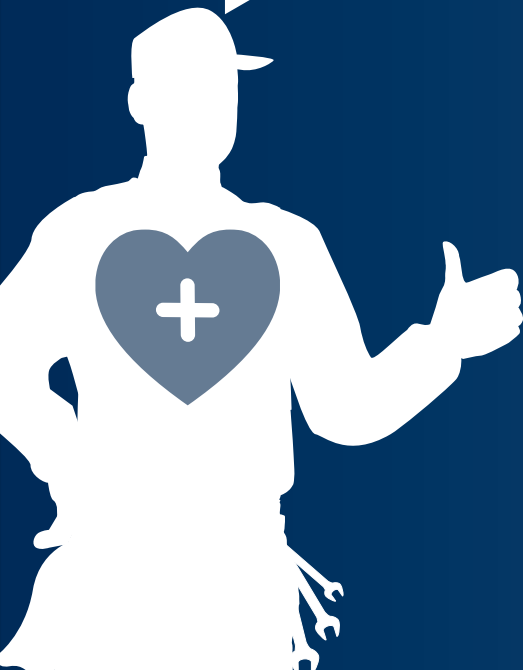

Equipe su taller con el Sistema de Extracción de Gases Velyen para reducir la exposición al humo y evitar:

- Irritación de ojos.
- Irritación de garganta.
- Alergias (Asma, Rinitis).
- Intoxicación al dióxido de carbono.



Descúbralo en las páginas siguientes ►

INSTALACIÓN LLAVE EN MANO

SERVICIO, SEGURIDAD Y RENDIMIENTO A SU DISPOSICIÓN.

velyen



► Desde 90€



► Desde 2.355€



► Desde 1.095€



► Desde 900€



► Desde 85€

[Descargar tarifas Gases ▼](#)





servi
velyen
360°

**RECEPCIÓN PROACTIVA
SERVI-VELYEN**

► Con Servi-Velyen 360° ofrece a tus clientes un completo diagnóstico de:



Suspensión



Dirección



Frenos

► UN SERVICIO RÁPIDO QUE TE PERMITE HACER A TUS CLIENTES UNA RECEPCIÓN ACTIVA Y COMPLETA



= 125 €
más por cliente

- Mayor conciencia de las anomalías
- La decisión se toma en el momento

► Consigue una mayor satisfacción del cliente y aumenta tu facturación

► **Todo en menos de 30 segundos**

**DESCARGAR
SERVI-VELYEN 360°**

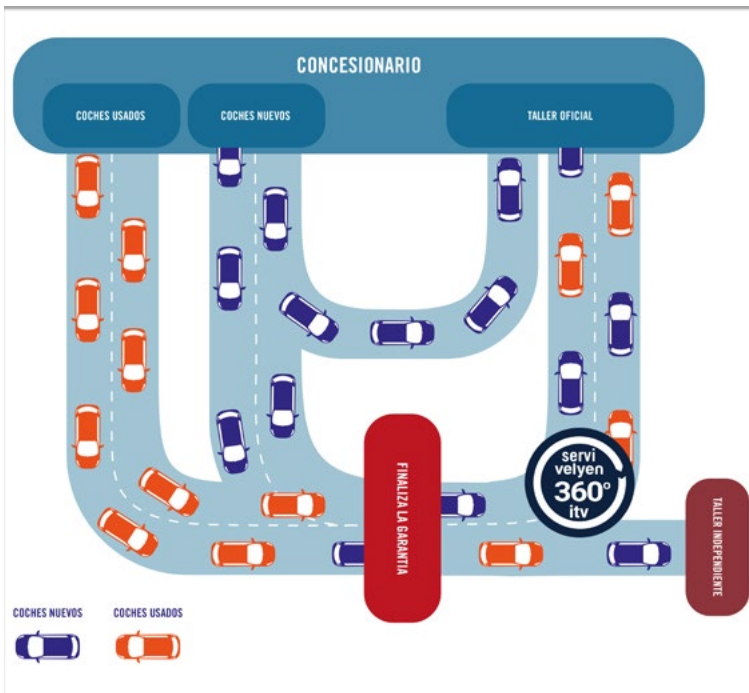



RECEPCIÓN PROACTIVA



► Caso de éxito Real en Taller Oficial Recepción proactiva Servi-Velyen 360°

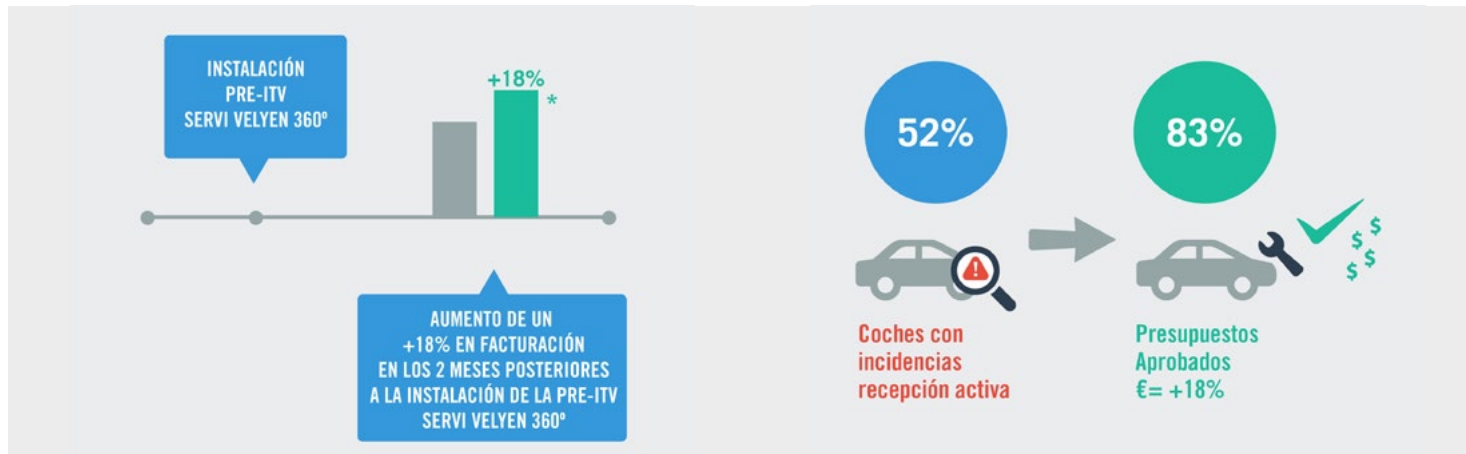

Este agosto instalamos una Pre-ITV Servi-Velyen 360° en un taller oficial con una inversión de 148€/mes, y su rentabilidad se pudo ver desde el primer mes.



Ver Vídeo

Más de la mitad de vehículos que se les hizo una recepción activa tenían algún problema para solucionar.

El 83% de esos vehículos aprobaron el presupuesto para hacer la reparación en el mismo momento.

Esto generó un incremento de la facturación del taller en un 18% respecto al mismo período del año anterior.

¿VAS A SEGUIR DEJANDO ESCAPAR EL DINERO?

▶ YA SABES LAS VENTAJAS DE ENTRAR EN EL NEGOCIO DE LA ITV

Mira ahora las instalaciones que podemos hacer en tu taller



▶ 4EE2700
20.125€
PVP: 30.970€

▶ 4EE2500
24.814€
PVP: 30.640€

FINANCIACIÓN **89€/SEMANA**

GARANT. / MANTEN. **195€/AÑO**

servi velyen **360°**

FINANCIACIÓN **110€/SEMANA**

GARANT. / MANTEN. **195€/AÑO**

Elevador Tijera 4000 Kg especial ITV
Con Servi-Velyen 360° Frenómetro y Alineador (4EE2700)
Con Detectores Hidráulicos Delantero y Traseros (4EE2500)

DATOS TÉCNICOS

Capacidad carga	4000 Kg
Ancho Plataforma	665 mm
Longitud Plataforma	5030 mm
Distancia entre plataformas	920 mm
Altura Plataforma	2160 mm
Altura mínima	330 mm
Motor	Trifásico 230-400V 50/60 Hz. 2.2 KW

TV 43" Con kit montaje a pared con PC Integrado + Teclado + Ratón Inalámbrico Ref. 4308000: 2.600€ 1.675€

servi
velyen
360°**LÍNEA PRE-ITV
SERVI-VELYEN**

▶ PRE ITV 4RF5002

2 PLACAS
PVP-5.195€**5.003€**FINANCIACIÓN
22€/SEMANACertificado por ENAC.
Consultar precio opción**Dos placas de frenado con sensores, tarjeta de adquisición de datos y mando a distancia**

- Evaluación de la suspensión y del estado direccional
- Análisis dinámico, idéntico a las condiciones de marcha real
- Comprobación ideal de vehículos 4x4, ABS, frenos de inercia, etc.
- Incluye Base de Datos de vehículos actualizable anualmente

DIMENSIONES OBRA:

- 2PLACAS 4RF5002: 1890x640x140mm
- 4PLACAS 4RF5004: 4790x640x140mm



Ver Vídeo

▶ PRE ITV 4RF5004

4 PLACAS
PVP-7.890€**7.475€**FINANCIACIÓN
34€/SEMANACertificado por ENAC.
Consultar precio opción

VENTAJAS:

- Memorización de pruebas realizadas
- No necesita obra civil para su instalación
- Mínimo consumo energético (200W)
- Calibración automática
- Ahorro sustancial en tiempo de ejecución
- Monofásico

**TV 43" Con kit montaje a pared con PC Integrado + Teclado + Ratón Inalámbrico**
Ref. 4308000: ~~2.600€~~ 1.675€**Alineador al paso para placas 4RF5004 y 4RF5002.**
Ref. 4RF5000: ~~1.240€~~ 1.205€



LÍNEA PRE-ITV SERVI-VELYEN



Ciclo Asistencial de Postventa Software Velyen de Gestión en la Nube para Taller



servi
velen
360°

Medidor Huella Neumatico 20"



▶ 4RF5015

PVP: 4.785€ **3.988€**

FINANCIACIÓN
17€/SEMANA

20"



Ver Vídeo

Análisis de huella de neumáticos en 20 segundos:

ESCANEA LAS 4 RUEDAS Y TE MARCA EN:

70.935.000

Neumáticos escaneados en el mudo con el escáner:



Oportunidad de cambio de neumático por seguridad

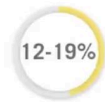

Oportunidad de cambio de neumático en breve



Oportunidad de alineación

GANE LA CONFIANZA DE SU CLIENTE CON TRANSPARENCIA



Velyen
Parque Industrial de Carlet
Camino de Carrasqual 6
Carlet 46030
+ (34) 96 254 30 73
www.velyen.es

VIN	- No capturada -
Vehículo	- Desconocido -
Dim. neumático	- Desconocido -
matrícula	- No capturada -

Resumen vehiculos escaneados - 09/05/2019 14:28

Resultado	Posible servicio	Notas de diagnosis
		<ul style="list-style-type: none"> • Gire los neumáticos, si es necesario, de acuerdo con las especificaciones del fabricante y del vehículo.

Consejo de neumáticos

Mantenga las ruedas a la presión correcta. Compruebe la presión una vez el neumático este frío.

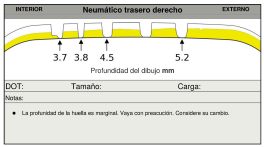
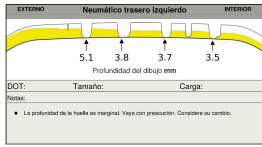
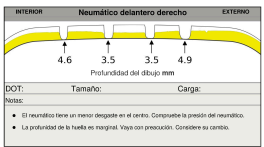
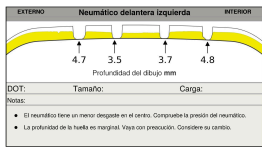
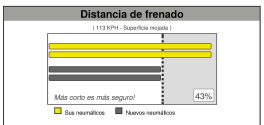

Bueno
Marginal
Cambio ahora

Powered by TreadSpec® www.TreadTracker/Report.com #standard1_glove_detail_44

POSIBLES CAUSAS DEL DESGASTE DE NEUMÁTICOS
Y SIMULACIÓN DE FRENADA
(AMORTIGUACIÓN, ALINEACIÓN, PRESIÓN NEUMÁTICOS)

servi
velyen
360°

Medidor Huella Neumatico Automático



FINANCIACIÓN
122€/SEMANA

► 4RF5016

PVP: 32.900€

30.800€



Ver Vídeo

Análisis de huella de neumáticos en 6 segundos:

ESCANEA LAS 4 RUEDAS Y TE MARCA EN:



EL ESTADO DEL NEUMÁTICO Y EL % DE FRENADA RESPECTO A SI FUERA NUEVO EL NEUMÁTICO.

GANE LA CONFIANZA DE SU CLIENTE CON TRANSPARENCIA



Velyen
Pavón Industrial de Carlet
Carretera de Casanueva 8
Carlet 46100
Tel: 96 256 30 73
www.velyen.es



97703

VN	No capturada
Velocidad	Desconocido
Dist. frenada (m)	Desconocido
manutida	No capturada

Resumen vehiculos escaneados: 09/05/2019 14:28

Resultado
Posible servicio

Nota de diagnóstico
• Dale las neumáticas, si es necesario, de acuerdo con las especificaciones del fabricante para el vehículo.

Consejo de neumáticos
Mantenga las ruedas a la presión correcta. Compruebe la presión una vez el neumático esté frío.

Distancia de frenado
110 km/h - Operación normal

Más corto es más seguro! 43%

■ Sin neumáticos ■ Nuevos neumáticos

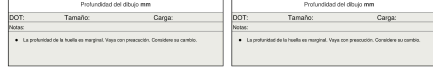
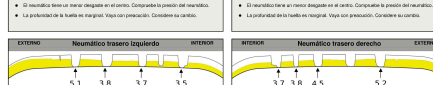
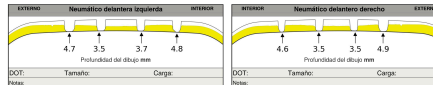

Power by TreadScan™ www.TreadScanReport.com standard1_glove_kitel_14

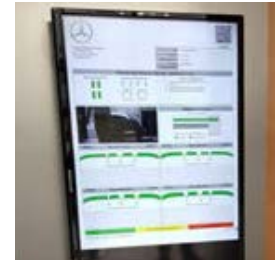
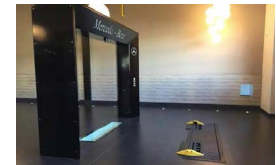

EQUIPAMIENTO ITV



▶ ENTRA EN EL NEGOCIO DE LA ITV

Preparamos tu taller para que puedas ofrecer **Servicios de Inspección Técnica de Vehículos**

Si está considerando entrar en el negocio de la ITV, Velyen le ofrece el más completo equipamiento fabricado en España con toda la dedicación técnica, soporte posventa y experiencia europea.

Ofrecemos también la posibilidad de financiar el proyecto y asesorarle con toda la información técnica de la inversión.



EQUIPAMIENTO ITV



► Resultados inversión real ITV
con datos oficiales de taller oficial

3 SERVICIOS DIARIOS
x 20 DÍAS LABORABLES

60

SERVICIOS AL MES

30
VEHÍCULOS
CON FALLOS

FALLOS

37% FRENOS
31% SUSPENSIÓN
18% DIRECCIÓN

PRESUPUESTOS AL MES

5.085€

50% SON APROBADOS

PRESUPUESTOS AL MES
APROBADOS

2.542€

11 Vehículos con fallos en frenos a
125€ de reparación media:
1.375€

9 Vehículos con fallos en la
suspensión a 390€ de reparación
media:
3.510€

5 Vehículos con fallos en la
dirección a 40€ por alineado: 200€

**COSTE EQUIPO
COMPLETO PRE-ITV:**

GASTO:

242€/mes

(11.574€ / Finaciado 5 años)

INGRESO:

2.542€/mes

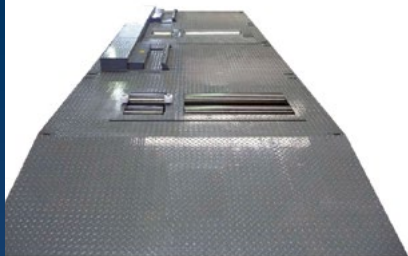

▶ VELBRAK1000

7.123€ PVP: 7.574€

Frenómetro motos

- Electrónica de control Ethernet exclusiva
- Sistema modular
- Posibilidad conexión otros equipos externos
- Funcionamiento totalmente automático
- Teclado, Ratón e Impresora DIN A4 Color
- Sistema Operativo Windows original
- Cabezal giratorio con monitor 20" TFT
- Control remoto infrarrojos
- 4x4WD y Bidireccional de Serie
- Detección automática vehículos 4WD
- Arrancadores suaves para motores
- 8 Básculas de pesaje incluidas en frenómetro
- Pinzas y Barandas de Seguridad
- Incluye Cableado 12 metros.

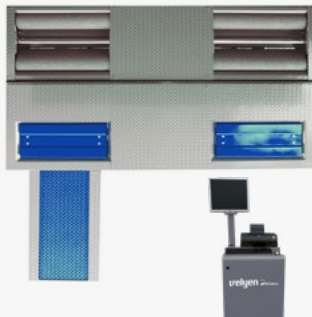

▶ ITV TURISMOS - 4RF3000

12.759€ PVP: 13.440€

Línea inspección turismos

- Electrónica de control Ethernet exclusiva
- Posibilidad conexión otros equipos externos
- Teclado, Ratón (Impresora DIN A4 Color opcional)
- Sistema Operativo Windows original
- Cabezal giratorio con monitor 20" TFT
- Control remoto infrarrojos
- 4x4WD y Bidireccional de Serie
- Detección automática vehículos 4WD
- Arrancadores suaves para motores
- Frenómetro de Rodillos
- Banco Suspensiones EUSAMA y Alineador al Paso
- Incluye Cableado 12 metros
- **Op. Frenóm. Cntrl remoto multicanal (BMW): 555€ 570€**
- **Op. Frenóm. Dinamómetro Pedal: 149€ 198€**
- **Op. Kit 2 Rodillos libres portátiles para 4WD Turismos ref. Vellibe3000: 1.144€ 1.109€**
- **Precio sólo Frenómetro ref. VelbraK3000: 8.580€ 8.283€**
- **Precio sólo Frenómetro Semi-Industrial ref. VelbraK3080: 9.940€ 9.477€**
- **Precio 4RF3000 SIN ALINEADOR AL PASO: ~~12.930€~~ 12.321€**



▶ 4RD0050

436€ PVP: 475€

Un medidor de luces perfecto para tus servicios

- Aptos para la verificación y ajuste de cualquier tipo de faro (cruce, carretera y anti-nieblas, XENÓN y LED incluidos)
- Indicados tanto en talleres como en Líneas Técnicas de Inspección (ITV). Para vehículos ligeros y pesados.
- Pantalla de verificación de faros con escala para vehículos de conducción derecha e izquierda.
- Visor laser de alineación con sistema de calibración.
- Mecanismo de regulación de altura con sistema de bloqueo.
- Luxómetro digital (Alimentación con batería de 9V tipo 6F22)
- Cómodo desplazamiento gracias a la posición de las ruedas.
- Base robusta anti-vuelco.
- Se adjuntan instrucciones de montaje, manejo, calibración y declaración CE de Conformidad.
- **Regulador Faros doble laser 4RD0050L: 935€ 620€**

▶ VELSPED 7000-01 / TACÓGRAFO

BANCO DE RODILLOS TACÓGRAFO

14.618 € / A CONSULTAR

PVP: 15.541€

PVP: Consultar

FINANCIACIÓN
67 €/SEMANA

FINANCIACIÓN
CONSULTAR



Banco de rodillos

- Dimensiones 3.576 x 1.040 x 400mm
- Peso 1.250 Kg
- Máx. Peso Eje 18.000 Kg
- Medidas Rodillos 890 x 218 mm
- Distancia Ejes 435 mm
- Velocidad Máximal 100 Km/h
- Precisión ±1% FS
- Bloqueo Rodillos Hidráulico (opcional neumático)
- Capacidad elevador 18 ton
- Alimentación 3 x 220 V/ 3 x 400V 50/60 Hz
- Cond. Trabajo T° -5 ÷ +40 °C
- Rel. Humidity <95%
- Op. Mando IR/Bluetooth (Dinamómetro)
- Op. Ventilador

▶ VELAXLE 70002

8.548€

PVP: 9.915€

FINANCIACIÓN
39€/SEMANA

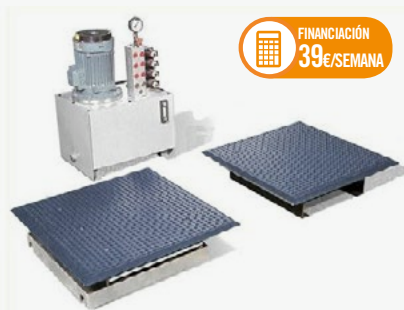

Detector de Holguras 8 movimientos

- Dimensiones 850 x 850 x 185mm
- Peso 450 Kg
- Superficie Antideslizante
- Máx. Peso Eje 18.000 Kg (20.000 Kg)
- Fuerza Desplazada 25.000 N
- Motor 3 kW
- Presión Trabajo 120 bar
- Mov. Placa Transversal y Longitudinal
- Mov. Placa 2 Transversal y Longitudinal
- Carrera 100 mm
- Alimentación 3x220 V/ 3x400V 50/60 Hz
- Cond. Trabajo T° -5 ÷ +40 °C Rel. Humidity <95%
- Op. Armario Unidad Hidráulica
- Op. linterna Control Inalámbrica ref. VELAXE700-10: 1.534€ 1.438€
- Op. Detector de holguras 6 movimientos "100mm carrera" VELAXLE70001: 7.810€ 7.711€
- Op. Caja Cimentación VELAXLE 7000-02: 363€



▶ ITV INDUSTRIALES - 4RF7000

27.460€

PVP: 29.035€

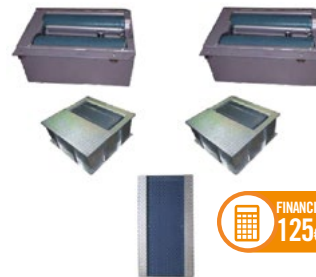

FINANCIACIÓN
125€/SEMANA

Línea inspección industriales

- Posibilidad conexión otros equipos externos
- Funcionamiento totalmente automático
- Control remoto infrarrojos
- 4x4WD y Bidireccional de Serie
- Detección automática vehículos 4WD
- 8 células de pesaje incluidas, frenómetro de Rodillos
- Banco Suspensiones EUSAMA 13 Tn. Sistema detección ruidos suspensión (opcional)
- Alineador al Paso
- Incluye Cableado 12 metros
- Precio sólo Frenómetro Industrial 18Tn Velbrak7000: 21.540€ 20.581€
- Frenometro de rodillos 13Ton Velbrak5000: 18.145€ 17.398€
- Motores Frenometro con Freno ref. Velbrak7000-40: 3.945€ 3.698€
- Sensor de Presión Neumática PM/PX por radio para aplicación método Extrapolación ISO21069 Velbrak7000-62 1.894€ 1.755€
- Banco Suspension 13Ton: 7.337€ 7.267€

OPACIMETRO Y ANALIZADOR DE GASES VELYEN



**DESCARGAR FICHA
OPACIMETRO Y A. GASES**

*Medidor de cantidad/volumen de humo = Opacómetro DIESEL

*Analizador composición química GASOLINA = Analizador Gases

CÓDIGO	DESCRIPCIÓN	PVP	Precio Recomendado	Renting Semanal
OPACIMETRO VEL3400	Medidor de humos DIESEL con comunicación RS232 + Software	2.703€	2.870€	9€
ANALIZADOR G VEL301 1	Analizador gases GASOLINA con comunicación USB/RS232 + Software. ITV con aprobación de modelo y verificación primitiva.	4.015€	3.680€	17€
VEL 232BTH	Comunicación Bluetooth para analizador. No incluye emisor/receptor de PC.	210€	246€	1€
CONSOLA	Consola de control.** (Elegir opción) MUEBLE O CARRO	Opción a elegir		
VEL 8800	Medidor R.P.M. Externo con comunicación USB (con display). Incluye: sensor vibración + sonda temperatura + cable comunicación USB. (Bluetooth opcional).	760€	731€	3€
MUEBLE	Mueble cerrado con equipo informático completo. PC INDUSTRIAL, TFT 22", Impresora inyección, teclado, ratón.	1.995€	1.821€	8€
CARRO	CARRO portátil con 3 bandejas y ruedas. No incluye equipo informático.	335€	356€	2€



¿Sabía que el cambio de ruedas es el servicio con mayor incremento de negocio?

¿Tu taller está preparado?



ESTUDIO DE AMORTIZACIÓN TÁNDEM RUEDAS

PRODUCTO	DESCRIPCIÓN	PRECIO OFERTA TALLER	COSTE TALLER
	Michelin ENERGY SAVER 195/55 R15 85H	Precio mínimo garantizado €100,52 x 4 = €402,08	-35% = €261,35
	Cambio de neumáticos, equilibrado y válvula	€14,00 x 4 = €60,00	1,5 h x €22 = €33
	Coste de gestión NFU (RD1619/2005)	€1,85 x 4 = €7,40	€7,40
TOTAL		€469,51	€301,75

Beneficio operación 167€ | AMORTIZADO EN 25 SERVICIOS

Empiece a ganar más dinero con las soluciones que le ofrecemos:

- **Equilibradoras**
- **Desmontadoras**
- **Alineadoras**



Descúbralo en las páginas siguientes ►





► 4RA10054

PVP-11.120€ **7.243€**

FINANCIACIÓN
32€/SEMANA

GARANT. / MANTEN.
195€/AÑO

Desmontadora Profesional Trifásica Automática hasta llantas de 30"

- Leverless sin contacto (agujero central)
- Sistema de doble velocidad variable 10-17 rpm con un par contacte, menor tiempo de trabajo y ahorro de energía sobre el motor convencional
- Elevador de Ayuda Incluido
- Control Panel Europeo
- Brazo Ayuda Incluido (para UHP y runflat)
- Columna vertical de retroceso basculante AUTOMÁTICA, extra reforzado (sin pérdida de altura)
- Sistema leverless Automático (sin contacto)
- Bloqueo central regulable en altura
- Grupo destalonamiento con doble desplazamiento
- Pedal sistema inflado rueda
- Paleta destalonadora

380Kg	10" - 30"	3" - 16"	1.160mm 46"	SI	2.500Kg	230/1/50-60 110/1/60 400/3-2V	10 - 14rpm 7 - 14rpm	0,75 0,9 - 12	8 - 12

► 4RB2065
PVP-7.200€ **4.705€**

FINANCIACIÓN
22€/SEMANA

GARANT. / MANTEN.
195€/AÑO



Equilibradora Profesional Automática con Sistema 3D

- Nuevo sensor digital con selección automática de los programas
- Encoder magnético en lugar de un encoder óptico
- Incluye punto LED láser para reducir tiempos de equilibrado
- Lanzamiento, freno y posicionamiento automático tanto por el lado exterior como para el interior.
- Introducción de datos ruedas con palpador interno.
- Árbol Ø40mm de diámetro
- Software de última generación
- Oportunidad de personalizar el DISPLAY, las funciones de las teclas y el idioma
- Protección rueda incluida
- Programas específicos de Peso oculto y planos móviles ALU-P (5 ALU DIN + 3 EST + 2 ALU PAX)
- Programa de optimización rápida, con cálculos del mejor acoplamiento llanta-neumático.
- Sistema SCS incluido
- Sistema Software equilibrado fino para vibraciones y contador de lanzamientos.

95Kg	8" - 30"	2" - 20"	20"	1.120mm 44"	70Kg	230/1/50-60 110/1/60	167rpm/50Hz 200rpm/60Hz	0,35

- Opcional Adaptador Ruedas 3-4-5 agujeros. Ø 58 - Ø 60 - Ø 65 mm: 999€ 677€

▶ 4RA20054

5.995€
-PVP-9.600€

FINANCIACIÓN
27 €/SEMANA

GARANT. / MANTEN.
195€/AÑO



▶ 4RA03054

2.877€
-PVP-4.425€

FINANCIACIÓN
13€/SEMANA

GARANT. / MANTEN.
195€/AÑO



▶ 4RB0265

PVP: 3.680€

2.452€

FINANCIACIÓN
11€/SEMANA

GARANT. / MANTEN.
195€/AÑO



Desmontadora Profesional hasta 23"

- 2 (sistema de doble velocidad variable 10-17 rpm con un par constante, menor tiempo de trabajo y ahorro de energía sobre el motor convencional)
- Columna vertical de retroceso basculante AUTOMÁTICA, extra reforzado (sin pérdida de altura)
- Brazo de ayuda de serie
- Sistema leverless Automático (sin contacto)
- Grupo destalonamiento con doble desplazamiento
- Pedal sistema inflado rueda
- Paleta destalonadora

Desmontadora Profesional hasta 25"

- 2 (sistema de doble velocidad variable 7-14 rpm)
- Brazo de Ayuda Opcional (para UHP y runflat)
- Talleres profesionales y especialistas en neumáticos.
- Columna vertical de retroceso basculante AUTOMÁTICA, extra reforzado (sin pérdida de altura)
- Dimensiones L x W x H: 1.650 x 760 x 1.950 mm
- Pedal sistema inflado rueda
- Palanca destalonadora
- **Opcional Brazo de Ayuda-Run Flat-Perfil Bajo Ref:4800185: 2890€ 1869€**

Equilibradora Profesional Automática Display

- Nuevo sensor digital con selección automática de los programas
- Encoder magnético en lugar de un encoder óptico
- Lanzamiento, freno y posicionamiento automático tanto por el lado exterior como para el interior.
- Introducción de datos ruedas con palpador interno.
- Programas específicos de Peso oculto y planos móviles ALU-P (5 ALU DIN + 3 EST + 2 ALU PAX)
- Programa de optimización rápida, con cálculos del mejor acoplamiento llanta-neumático.
- Sistema Software equilibrado fino para vibraciones y contador de lanzamientos
- **Opcional Adaptador Ruedas 3-4-5 agujeros. Ø 58 – Ø 60 – Ø 65 mm: 990€ 677€**

4RA20054	220kg	10" - 20"	12" - 23"	3" - 16"	1.160mm 46"	SI	2.500Kg	230/1/50-60 110/1/60 400/3-2V	7 - 14rpm	0,9 - 12	8 - 12
4RA03054	225Kg	12" - 22"	14" - 25"	3" - 16"	1.160mm 46"	SI	2.500Kg	230/1/50-60 110/1/60 400/3-2V	7 - 14rpm	0,9 - 12	8 - 12

90Kg	8" - 30"	2" - 20"	20"	1.120mm 44"	70Kg	230/1/50-60	167rpm(50Hz) 200rpm(60Hz)	0,35
4RB0265								



PVP: 3.080€

2.055€

▶ 4RA05154



FINANCIACIÓN
9€/SEMANA

GARANT. / MANTEN.
195€/AÑO

Desmontadora Profesional Automática 23"

- 2 (sistema de doble velocidad variable 6-8 rpm)
- Brazo de Ayuda Opcional (para UHP y runflat)
- Columna vertical de retroceso basculante AUTOMATICA, extra reforzado (sin pérdida de altura)
- 4 mordazas autocentrantes
- Pedal sistema inflado rueda
- Paleta destalonadora.
- **Opcional Brazo de Ayuda-Run Flat-Perfil Bajo Ref:4800185:±.566€1.105€**

280Kg	11" - 22"	12" - 23"	3" - 13"	1.050mm	SI

2.500Kg	230/1/50-60 110/1/60 400/3 - 2V	6 - 8 rpm	0,75 - 1,2	8 - 12	

▶ 4RB00552



PVP: 2.105€

1.443€



FINANCIACIÓN
7€/SEMANA

GARANT. / MANTEN.
195€/AÑO

Equilibradora Profesional Automática Display LED

- Activación lanzamiento y freno automático (no posicionamiento)
- Incorporación manual de los datos geométricos de la rueda
- Árbol Ø 40 mm de diámetro
- Software de última generación
- Programas ALU-P para llantas en aleación (3 ALU DIN + 1 EST + 1 PAX)
- Protección rueda incluida
- SCS básico incluido
- **Opcional Adaptador Ruedas 3-4-5 agujeros. Ø 58 – Ø 60 – Ø 65 mm: 99€ 677€**

160Kg	12" - 24"	1,5" - 18"	18"	1.190mm 47"	65Kg	230/1/50-60 110/1/60	180 rpm	1,1	

► **Las grandes marcas sólo confían en los mejores.
Estamos presentes en:**



Y MUCHOS MÁS...



¿Está aprovechando su taller al máximo para entrar en el negocio de la alineación?



Ver Vídeo

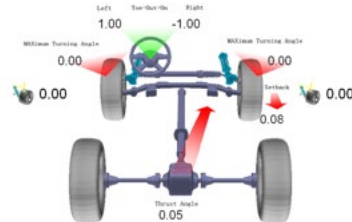

ESTUDIO NEGOCIO EN ALINEACIÓN

Ingresos

Nº Alineaciones en 2010 de un Servicio Rápido = 10 / Día = 2.500 / Año

Facturación de 40€ por Alineación = 100.000€ / Año

Gastos

Coste Personal = ½ Hora = 11€ x 2.500 Alineaciones = 27.500€

Coste Equipamiento = 16.000€

Beneficio Año = 56.500€ / Año | AMORTIZADO EN 3 MESES

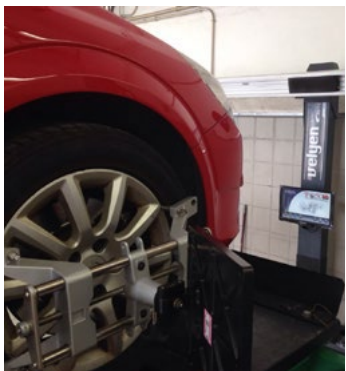





► 4RC0120
PVP: 11.700€ 7.928€
FINANCIACIÓN 36€/SEMANA
GARANT./MANTEN. 195€/AÑO

MUEBLE Y PC
NO
INCLUIDOS



Programa
Rápido
Alineado **9 min**

Alineador CCD RF a pared (sin PC ni Mueble)

- Alineador de Direcciones de última generación de 8 sensores de convergencia, con medición a 360°, cerrando totalmente el vehículo.
- Transmisión de datos vía radiofrecuencia de alta calidad; sin interferencias ni problemas de distancias. Sin cables de ningún tipo;





► 4RC0430
PVP: 16.200€ 11.281€
FINANCIACIÓN 46€/SEMANA
GARANT./MANTEN. 195€/AÑO

NOVEDAD
2018

No compatible
Mod. 4e0300 y
4e0400

Alineador de Direcciones 3D-CCD "en elevador-inlift"

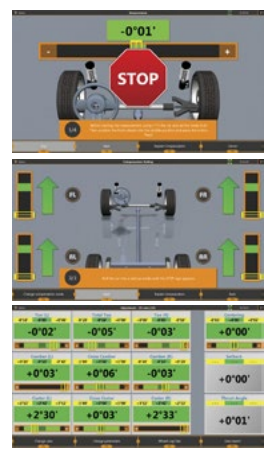
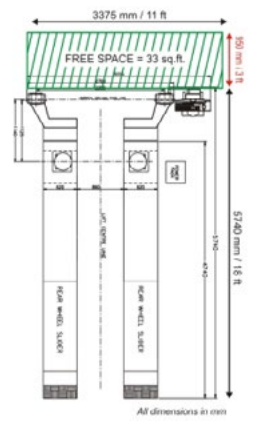

▶ 4RC0450

PVP: 16.100€ **10.620€**

Programa Rápido Alineado **3 min**

FINANCIACIÓN **47€/SEMANA**

GARANT. / MANTEN. **195€/AÑO**

NOVEDAD 2018



▶ 4RC0440

PVP: 14.200€ **9.457€**

FINANCIACIÓN **42€/SEMANA**

GARANT. / MANTEN. **195€/AÑO**

NOVEDAD 2018

Alineador de Direcciones 3D Avanzado 2 Cámaras





Ver Vídeo

Alineador de Direcciones Premium 3D Avanzado 4 Cámaras

- Alineador de direcciones electrónico
- 4 cámaras digitales de alta resolución con programas desarrollados sobre plataforma software Windows y concebido para trabajar sobre vehículos de turismo y furgonetas.
- Opcional Juego platos giratorios 380x380x50mm Ref:992101: 775€ 666€
- Kit de Calibración Alineación: 1.995€ 1.646€

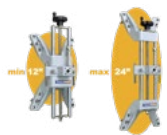
Compatibles con automóviles y camiones





▶ 4RC0245

PVP: 25.900€

17.574€



NOVEDAD
2018

FINANCIACIÓN
74€/SEMANA

GARANT. / MANTEN.
195€/AÑO



Ver Vídeo

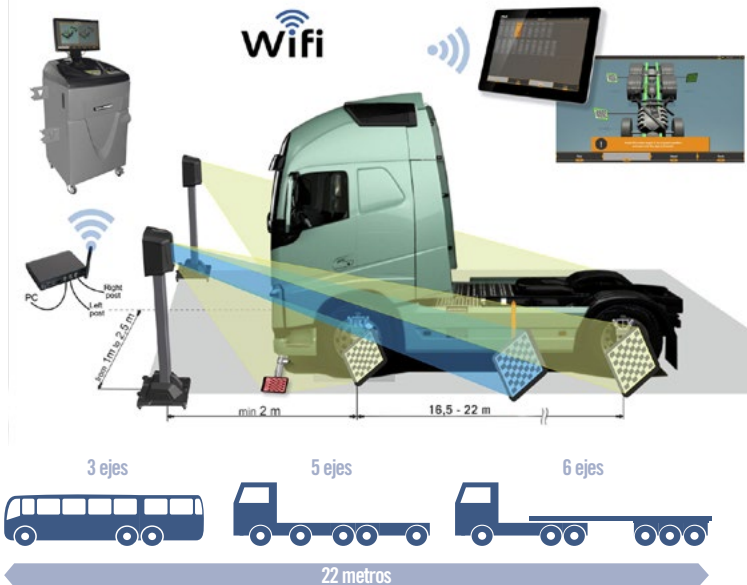

Alineador 3D TRUCK (Sistema Móvil) para ejes simultáneos

- 1er 3D Alineación Multi eje, autobuses y camiones del Mundo
- La tecnología y electrónica pasa a la columna con lo que bajan a cero las averías

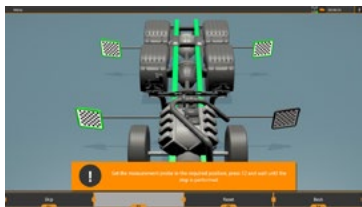

· Alineador para 3D TRUCK para ejes simultáneos (Sistema Fijo) 4RC240: 22.940€ 15.824€



▶ 4RA06054

PVP: 13.900€

9.248€



FINANCIACIÓN
42€/SEMANA

GARANT. / MANTEN.
195€/AÑO

Desmontadora Profesional Trifásica Automática hasta 30"

- Desmontadora electro-hidráulica adecuada para el desmontaje y montaje de las ruedas de los camiones y autobuses. Capacidad de auto-centrante, capacidad de trabajar con llantas con o sin cámara.
- Brazo de ayuda destalonador de serie
- La máquina dispone de los siguientes niveles de automatización:
- Rotación en ambas direcciones del brazo autocentrante;
- Bloqueo del Brazo principal;
- Movimiento automático horizontal del brazo destalonador;
- Manejo manual (en levantamiento y el movimiento lateral en 2 posiciones diferentes), del brazo destalonador.

605Kg	14"-30"	850mm 34"	1.640mm 65"	1.200Kg	2.500Kg	400/3/50-60 230/3/50-60	7 rpm	1,5

· Desmontadora Hasta 26" Modelo 4RA0600K4: 9.965€ 6.995€

▶ 4RB05552



PVP: 6.300€

4.346€



FINANCIACIÓN
20€/SEMANA

GARANT. / MANTEN.
195€/AÑO

Equilibradora Profesional Manual (Batería 12V - 16h Autonomía)

- Equilibradora con lanzamiento manual para neumático camión y autobús.
- Para servicio móvil
- Posibilidad de regulación de altura (no necesita elevador)
- Incorpora batería 12 V con autonomía 16 horas
- Arbol de 40 mm
- Palpador detecta distancia y diámetro automáticamente
- Incluye programa de ALU

125Kg	8"-26"	2"-20"	20"	1.300mm 51"	250Kg	12V	70rpm(truck) 130rpm(car)



► 4RA07054

PVP: 18.500€ **12.238€**

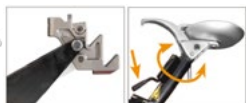

FINANCIACIÓN
55€/SEMANA

GARANT. / MANTEN.
195€/AÑO

Desmontadora Profesional Trifásica Automática hasta 42"

· Opcional Prolongación de Llantas hasta 56" 3333EW: 3.245€ 2.135€

905Kg	14"- 42" 14"- 56"(ext)	1.300 mm 52"	2.300 mm 91"	2.000Kg	25.000N	400/3/50-60 230/3/50-60	4,5 - 9 rpm	2,2 - 3

► 4RA0805

PVP: 35.100€ **22.393€**

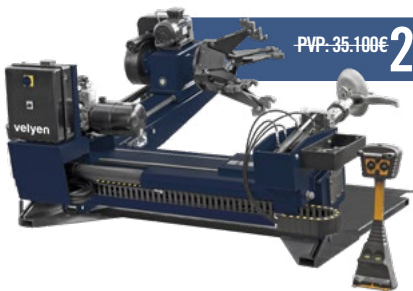

FINANCIACIÓN
77€/SEMANA

GARANT. / MANTEN.
195€/AÑO

Desmontadora Profesional Trifásica Automática hasta 60"

1.550Kg	14"- 42" 14"- 60"(ext)	1.500mm 59"	2.700mm 106"	2.500Kg	30.000N	400/3/50-60 230/3/50-60	4,5 - 9 RPM	2,2 - 3kW

► 4RB06552

7.212€
-PVP- 10.600€



FINANCIACIÓN
29€/SEMANA

GARANT. / MANTEN.
195€/AÑO

Equilibradora Profesional Automática con LCD 17" 3D

- Equilibradora con monitor de 17". Construido con doble entorno de trabajo: Programa TRUCK para las ruedas de los camiones de gran peso y tamaño y el Programa COCHE para ruedas de automóviles y vehículos comerciales ligeros.
- La máquina, diseñada para los profesionales, está equipada con sensor automático que detecta el parámetro de lanzamiento proporciona la distancia y activar el ciclo mediante la reducción de equilibrar la seguridad o el botón rueda. También se proporciona con una rica dotación de software que permite operar en todas las ruedas actualmente en el mercado.
- Reconocimiento automático del tipo de rueda montado (coche o camión);
- Corrección automática de posición del desequilibrio en ambos lados;
- Programas 7 ALU para llantas de aleación ligera se encuentra en un entorno automóvil;
- Programa "Optimizar" para obtener el mejor acoplamiento entre la llanta y el neumático en términos de suavidad del vehículo. Desarrollo multi-operador;
- Personalización de la pantalla, el lenguaje y las funciones de la máquina.

250Kg	8"- 30"	2"- 20"	20"	1150mm 45"	200Kg	15sec(truck) 7-8sec(car)	230/1/50-60 110/1/60	100rpm(truck) 180rpm(car)	kW	1,1	8-12

TALLERES MÓVILES DE CAMBIO ACEITE Y RUEDAS

► Taller Móvil Turismo

Desde
15.000€

► Taller Móvil Industrial FULL EQUIP

Desde
23.000€



Talleres Móviles totalmente equipados y adaptados a sus necesidades



► 4RA0650

PVP-13.210€ **8.582€**

FINANCIACIÓN
38€/SEMANA

GARANT. / MANTEN.
140€/AÑO



Desmontadora Industrial Semiautomática Hasta 26"

DATOS TÉCNICOS

Diámetro	13" - 26"
Ancho	600 mm
Motor bomba Hidraulica	1.1 kW 380V - 3Ph 50Hz
Peso Neto	510 Kg
Máximo Diámetro Rueda	1400 mm
Presión de Trabajo	130 - 150 bar
Motor	1.1 kW 380V - 3Ph 50Hz

- Opcional 4RA0650K 600 -11000mm.: 5.800€ 3.312€
- Opcional Equilibradora Industrial Móvil hasta 24"
Ref 4RB0551/2 MOV FLEX: 7.143€ 4.744€

**DESCARGAR CATÁLOGO
DE TALLERES MÓVILES**



► 4RB0151 FLEX MOV

PVP-4.895€ **3.325€**

FINANCIACIÓN
15€/SEMANA

GARANT. / MANTEN.
140€/AÑO



Equilibradora Móvil Hasta 28"

DATOS TÉCNICOS

Diámetro Llanta Inferior	11" - 28"
Ancho	1.5 - 20"
Máximo diámetro rueda	1100 mm
Máximo peso rueda	70 Kg

- Equilibradora Especial taller Móvil Ref 4RB0151 MANUAL FLEX: 4.895€ 3.109€



▶ 4RA0040/2

PVP: 2.160€

1.482€FINANCIACIÓN
7€/SEMANAGARANT. / MANTEN.
140€/AÑO

Desmontadora Bandera Monofásica

DATOS TÉCNICOS

Diámetro Llanta Inferior	13" - 26"
Diámetro Llanta Exterior	600 mm
Máximo Diámetro Rueda	1400 mm
Motor	Monofásico 230V

- Opcional Brazo de ayuda para desmontadora 4RA040/2
Ref 4800160: 1.099€ 1.027€



▶ 4RB0040/2

PVP: 1.990€

1.378€FINANCIACIÓN
6€/SEMANAGARANT. / MANTEN.
140€/AÑO

Equilibradora Especial Taller Móvil

DATOS TÉCNICOS

Diámetro Llanta	10" - 24"
Espesor Llanta	1.5" - 20"
Impacto sonoro	<69dB
Máximo diámetro rueda	1110 mm
Peso máximo rueda	65 Kg
Precisión	1 g
Motor	Monofásico 230V - 50/60 Hz - 0,25 Kw
Diseñada para	Servicios Independientes
Accesorios	3 ud. de conos de Ø 40 - Ø157 Mariposa de sujeción / Compás

- Equilibradora especial taller movil 4RB0151 12V: 4.595€ 2.928€

EQUIPO DIAGNOSIS MULTIMARCA



▶ AC967600

3.475€

ACTIA®

- Borrado de códigos avería
- Lectura parámetros a tiempo real
- Activación de componentes
- Gestión de motor y dispositivos anticontaminación (Lambda)
- Redes técnicas de abordaje, electrónica y confort
- Sistemas de transmisión (ABS y ESP)
- Climatización
- Propulsión híbrida y eléctrica.
- Esquemas eléctricos
- Códigos de averías
- Localización de componentes
- Enlace diagnosis remota
- Y más....



Ver Vídeo



RENTING

167€/mes

▶ Neto + porte

PVP: 650€ **595€**



Instalación no incluida (+190€)



Nuevo Lector eOBD Universal de Velyen

- El puerto de conexión para enganchar el eOBD lo llevan todos los coches Euro V y VI fabricados desde 2006 en adelante.
- En la ITV, a la lectura eOBD se añade la prueba de emisiones (Equipo de diagnóstico a bordo) Turismo y camiones
- Adaptador bluetooth PC
- Software específico según procedimiento bajo Windows (actualizaciones gratuitas 3 años).
- Posibilidad de borrado de errores.
- Fabricación nacional y homologada según ITV
- Alargador incluido
- Comprobación eOBD ITV, en 30"

Velyen Cabina de Pintura Móvil



19.900€



Reparación Cosmética para Turismo y Vehículo Industrial

► **SUBEN LAS TEMPERATURAS**
¿TU NEGOCIO ESTÁ PREPARADO?

Nuevo gas refrigerante R-1234yf
desde el 1 de enero de 2017



**Prepara tu taller con las Unidades Velyen de Recuperación,
Reciclaje, Vacío y Carga de Aire Acondicionado.**



► YOUNG

2.477€

PVP: 2.498€

FINANCIACIÓN
11€/SEMANA

AMORTIZADO
CON **60 CARGAS**
43€/CARGA

· Young con Impresora: 2.733€ 2.760€



► VDA* con analizador

5.663€

PVP: 6.100€

FINANCIACIÓN
26€/SEMANA



► BIG

5.684€

PVP: 6.090€

FINANCIACIÓN
26€/SEMANA

DATOS TÉCNICOS

	YOUNG	VDA* con analizador	BIG
Refrigerantes	R1234yf o R134a	R1234yf	R134a o R404c o R407c
Recuperación automática	De serie	De serie	De serie
Vacío automático	De serie	De serie	De serie
Número de botes	3	5	2
Carga de refrigerante automática	De serie	De serie	De serie
Carga de aceite POE automát. (con báscula*)	De serie	De serie (2)	De serie
Carga de UV automát. (con báscula*)	De serie	De serie	No presente
Carga de aceite PAG automát. (con báscula*)	Opcional	De serie	No presente
Descarga de aceite automát. (con báscula*)	De serie	De serie	De serie
Impresora	Opcional	De serie	De serie
Velocidad de recuperación	300 g/min	300 g/min	1000 g/min
Capacidad bomba de vacío	100 l/min	100 l/min	180 l/min
Capacidad de la botella	10 Kg	20 Kg	40 Kg
Resolución báscula refrigerante	5 g	5 g	5 g
Resolución báscula aceite/UV	1 g	1 g	1 g

Unidades de recuperación, reciclaje, vacío y carga de A/C

Desde el 1 de enero de 2017 solo se fabricarán en Europa vehículos que incorporen en los sistemas de climatización el gas refrigerante R-1234yf. Este sustituye al actual R134a, y es menos contaminante, pero **debe ser tratado en equipos A/C preparados.**

Válidos para vehículos híbridos y eléctricos siempre usando aceite POE compatible y realizando función de lavado, incluida en todos los equipos, al inicio de cada intervención.

NOTA IMPORTANTE: Los equipos solo pueden trabajar con uno de los refrigerantes indicados. Confirmar refrigerante a usar a la hora de confirmar el pedido.

*Equipo fabricado siguiendo especificaciones de directiva VDA, con certificación CE

KITS PUESTA EN MARCHA PARA UNIDADES DE RECUPERACIÓN, RECICLAJE, VACÍO Y CARGA DE A/C



KIT YOUNG PUESTA EN MARCHA

INCLUYE:

- Kit de detección de fugas UV (maleta + linterna UV + envase 240 ml aditivo + Spray limpiador)
- Termómetro digital con sonda (rango -50 + 300 °C)
- Envase 1 Litro aceite POE Suniso-SL100

PVP: 225€

211€



KIT VDA* PUESTA EN MARCHA

▶ INCLUYE:

- Kit de lavado / enjuague con R134A para adaptar a equipos.
- Kit de detección de fugas UV (maleta + linterna UV + envase 240 ml aditivo + Spray limpiador)
- Termómetro digital con sonda (rango -50 + 300 °C)
- Envase 1 Litro aceite POE Suniso-SL100
- Sistema de lavado para circuitos A/A

PVP: 832€

780€

*Equipo fabricado siguiendo especificaciones de directiva VDA, con certificación CE



KIT BIG PUESTA EN MARCHA

▶ INCLUYE:

- Kit de detección de fugas UV (maleta + linterna UV + envase 240 ml aditivo + Spray limpiador)
- Termómetro digital con sonda (rango -50 + 300 °C)
- Envase 1 Litro aceite POE Suniso-SL100
- Sistema de lavado para circuitos A/A

PVP: 225€

211€

LAB WORKSHOP VELYEN



DESCUBRA NUESTRO MOBILIARIO
A MEDIDA PARA SU TALLER



► Desde 3.392€

► Desde 4.610€



HERRAMIENTA MANUAL Y NEUMÁTICA

velyen

Presentamos el nuevo catálogo de herramienta manual y neumática, pensadas para uso intensivo y profesionales.

► Desde 13€



► Desde 250€



► Desde 139€



► Desde 425€



► Desde 710€



Valores a aportar al mercado

- Servicio de Entrega de la Mercancía en 48 horas, allí donde usted nos solicite.
- Stock de +360.000 Euros en herramienta para atender su solicitud rápidamente.
- Garantía total 24 meses.
- Cobertura y garantía red Servicio Postventa Velyen a su disposición.
- Posibilidad de kit de reparación permite alargar la vida útil de nuestra herramienta.
- Amplio catálogo de referencias nos permite cubrir las necesidades de cualquier profesional.
- Ofrecemos Herramientas Específicas, pensados para determinadas especialidades relacionadas con la automoción (cambio y reparación de lunas, trabajos de carrocería, extractores para multitud de elementos mecánicos, etc).

**DESCARGAR CATÁLOGO
DE HERRAMIENTAS**

La relación calidad-precio más competitiva del mercado en herramienta profesional



► PRACTIKO
3.721€
PVP-3.780€

FINANCIACIÓN
17€/SEMANA

Compresor de Tornillo 5,5hp

DATOS TÉCNICOS	PRACTIKO
HP	5,5
Kw	4
Lts	270
l/m	530
M3/h	31,8
LxWxH	820x600x1840
Kg	250
Insonorización	No (80dB)



► SILENTIUM
3.871€
PVP-3.950€

FINANCIACIÓN
18€/SEMANA

Compresor de Tornillo 5,5hp Silencioso

DATOS TÉCNICOS	SILENTIUM
HP	5,5
Kw	4
Lts	150
l/m	485
M3/h	29,1
LxWxH	1500x490x1120
Kg	136
Insonorización	Si (63 dB)

► SILENTIUM ESP
7.930€
PVP-8.550€



FINANCIACIÓN
36€/SEMANA

Compresor de Tornillo 20hp Silencioso

DATOS TÉCNICOS	SILENTIUM ESP
HP	20
Kw	15
Lts	500
l/m	1820
M3/h	109,2
LxWxH	1170x653x1370
Kg	470
Insonorización	Si (70dB)

Consejos para elegir el Compresor ideal:

- Fase Voltaje
- Necesidades de Aire
- Certificaciones y Ruidos (necesidades de compresores insonorizados)
- Accesorios
- Tipo de taller

DESCARGAR
MÁS CONSEJOS





► MCVAF300

2.327€

PVP: 2.200€

FINANCIACIÓN
11€/SEMANA

Compresor de Pistón 5,5hp Vertical

DATOS TÉCNICOS	MCVAF300
HP	5,5
Kw	4
Lts	300
	2/2
l/m	780
M3/h	46,8
LxWxH	820x600x1840
Kg	163
Insonorización	No



► MCAF300

2.106€

PVP: 1.950€

FINANCIACIÓN
10€/SEMANA

Compresor de Pistón 5,5hp Horizontal

DATOS TÉCNICOS	MCAF300
HP	5,5
Kw	4
Lts	300
	2/2
l/m	780
M3/h	46,8
LxWxH	1500x490x1120
Kg	178
Insonorización	No



► 4UATTRO

3.482€

PVP: 3.510€

FINANCIACIÓN
16€/SEMANA

Compresor de Pistón 5,5hp Insonorizado

DATOS TÉCNICOS	4UATTRO
HP	5,5
Kw	4
Lts	270
	2/2
l/m	780
M3/h	46,8
LxWxH	1170x653x1370
Kg	240
Insonorización	Si

► EL FUTURO YA ESTÁ AQUÍ ¿ESTÁS PREPARADO?

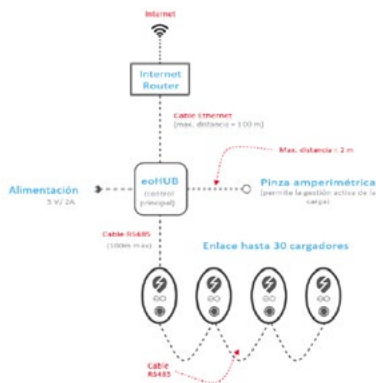

Conéctate para gestionar y controlar hasta 30 cargadores desde tu teléfono o PC.

Modular, preparado para desarrollar su infraestructura de vehículos eléctricos.

Actualizaciones de software remoto

Compatible con todos los vehículos eléctricos del mercado.

Licencia para punto de carga:



Descripción	Referencia	Kw	Amperios	Fases	Particulares
MINI	EM001	36	16	Monofásica	1.050€
MINI	EM002	72	32	Monofásica	1.050€
Home Enchufe tipo1	EG009-T1	3.6	16	Monofásica	1.250€
Home Enchufe tipo2	EG009-T2	3.6	16	Monofásica	1.250€
Home Enchufe tipo1	EG010-T1	7.2	32	Monofásica	1.250€
Home Enchufe tipo2	EG010-T2	7.2	32	Monofásica	1.250€
Genius	EG001	3.6	16	Monofásica	1.250€
Genius	EG002	7.2	32	Monofásica	1.250€
Genius	EG003	11	16	Trifásica	1.495€
Genius	EG004	22	32	Trifásica	1.495€

Sin instalación, sin proyecto, sin boletín eléctrico, sin OCA. Servicios bajo pedido

Descubra nuestras soluciones para la Alimentación en Serie de Vehículos Eléctricos en www.velyen.es

LÍNEA CORPORATIVA



velyen

UNIFORMES

▶ 008356



CAMISA COMERCIAL VELYEN

PRECIO: 42€/Unidad

▶ 008355



CAMISETA / POLO VELYEN

PRECIO: 6€/Unidad

▶ 008353



SUDADERA VELYEN

PRECIO: 14€/Unidad

▶ 008354



CHALECO VELYEN

PRECIO: 27€/Unidad

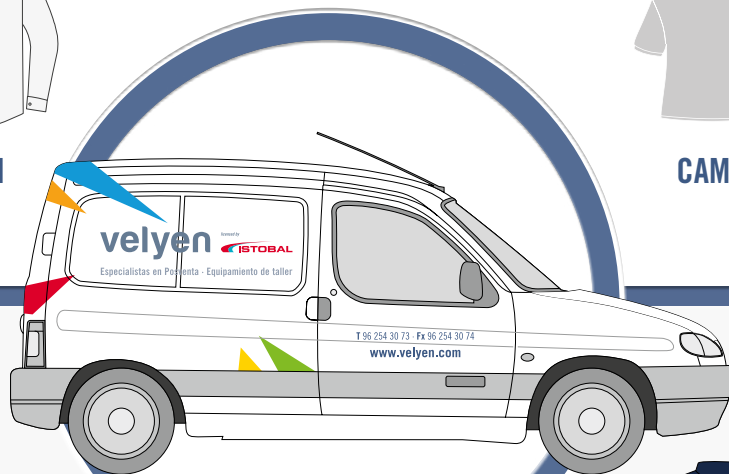

velyen

MATERIAL PROMOCIONAL



velyen

DISEÑO PERSONALIZADO
PRODUCCIÓN DE 1 UNIDAD



CATÁLOGO COMERCIAL

PRECIO: 669€ / 200 unidades (sólo portadas)



DÍPTICO CORPORATIVO

PRECIO: 469€ / 200 unidades



ROLLUP COMERCIAL

PRECIO: · 120€ / unidad (0,85x2,02 metros)

· 235€ / unidad (1,50x2,02 metros)

· 822€ / unidad (3x3 metros)

SOLUCIONES POSVENTA LLAVE EN MANO
KNOW HOW DESDE 1950

MEJORES PRECIOS **7 AÑOS** **5 AÑOS**

902666040
Especialista Postventa Equipamiento de taller

TARIFA PRECIOS Nº 19/001 AÑO 2.019
Desde 15 de Enero del 2.019

Lista de Precios 19/001. Línea 4E:
 • ELEVADORES
 • MÓDULOS TORNILLOS-LCV.
 • V.J.-CARRILAS
 • PARKING

Tarifas ELEVADORES

TODO LO QUE NECESITAS EN EQUIPAMIENTO DE TALLER

MEJORES PRECIOS **7 AÑOS** **5 AÑOS**

PARA QUE RUEDEN Y RUEDEN

TARIFA PRECIOS Nº 19/001 AÑO 2.019
Desde 15 de Enero del 2.019

Lista de Precios 19/001 Línea 4E:
 • ALINEADOR DE DIRECCION
 • DESMONTADORAS
 • EQUILIBRADORAS
 • OPCIONALES

Tarifas RUEDAS

TODO LO QUE NECESITAS EN EQUIPAMIENTO DE TALLER

MEJORES PRECIOS **7 AÑOS** **5 AÑOS**

Soluciones Postventa de Confianza

TARIFA PRECIOS Nº 19/001 AÑO 2.019
Desde 15 de Enero del 2.019

Lista de Precios 19/001. Línea 4G:
 • CARRILES ENROLLADOS
 • CABLES
 • KIT'S
 • POCETAS
 • ACCESORIOS

Tarifas GASES

TODO LO QUE NECESITAS EN EQUIPAMIENTO DE TALLER

MEJORES PRECIOS **7 AÑOS** **5 AÑOS**

Soluciones Postventa de Confianza

TARIFA PRECIOS LUBRICACIÓN Nº 19/001 AÑO 2.019
Desde 15 de Enero del 2.019

Tarifas LUBRICACIÓN

SOLUCIONES POSVENTA LLAVE EN MANO
KNOW HOW DESDE 1950

MEJORES PRECIOS **7 AÑOS** **5 AÑOS**

902666040
Especialista Postventa Equipamiento de taller

TARIFA PRECIOS Nº 19/001 AÑO 2.019
Desde 15 de Enero del 2.019

Lista de Precios 19/001.
 • ETV
 • MEDICIÓN HUELLA
 • MÓDULOS ELEVADORES
 • SOADHOSIS
 • PINTURA
 • AAC
 • COMPRESORES
 • CARGADORES ELECTRICOS

Tarifas LLAVE EN MANO

TODO LO QUE NECESITAS EN EQUIPAMIENTO DE TALLER

MEJORES PRECIOS **7 AÑOS** **5 AÑOS**

Soluciones Postventa de Confianza

TARIFA REPUESTOS Nº 19/001 AÑO 2.019
Desde 01 de Enero del 2.019

Tarifas REPUESTOS

Tarifas TRANSPORTE

EQUIPOS	TIPOS	PRECIO
Dos Columnas	Todos	100€
4 Columnas	≤5Tn	150€
	7-12Tn	300€
Tijeras	Doble Tijera	120€
	Pantógrafo	300€
Tándem	Todos	100€
RESTO	7% - Importe mínimo 25€	

* Solo en península Española / Descarga no incluida





ISO 9001

BUREAU VERITAS
Certification



SPAIN

Parque Industrial Ciudad de Carlet
C/ Camino del Carrasqueral, Nº 6
46240 Carlet - Valencia (SPAIN)
T(+34)962543073 · Fx(+34)962543074
EMAIL comercial-sat@velyen.com

MÉXICO

Boulevard Córdoba - Fortín Km 335
94540 Córdoba - Veracruz (México)
T (+52) 2717165599
EMAIL director@velyen.com.mx

www.velyen.es

